

GEBRUIKSAANWIJZING

MODULINE III

*Programmeerbare
klokthermostaat,
met zeer uitgebreide
mogelijkheden
voor modulerende
Nefit EcomLine
HR- en VR ketels*



U heeft gekozen voor een Nefit EcomLine CV-ketel voor de verwarming van uw huis. Om de woning te verwarmen volgens uw wensen is de regeling van de ketel in handen van de EcomLine/ModuLine III klokthermostaat, 'made by Honeywell'.

'Made by Honeywell' betekent dat u over een klokthermostaat beschikt waarin de jarenlange ervaring van Honeywell is verwerkt. Honeywell past in de EcomLine/ModuLine III klokthermostaat de meest moderne micro-elektronica toe. De EcomLine/Moduline III heeft een uniek zelflerend aanwarminggedrag, waardoor de door u gewenste temperatuur heerst op het door u ingevoerde tijdstip.

De EcomLine/ModuLine III klokthermostaat combineert eenvoudige bediening en een nauwkeurige werking, hetgeen uw stookkosten gunstig beïnvloedt. Met behulp van deze gebruiksaanwijzing leert u op een eenvoudige manier uw klokthermostaat te programmeren en wordt aan de hand van voorbeelden uitgelegd hoe u uw thermostaat het meest effectief kunt gebruiken.



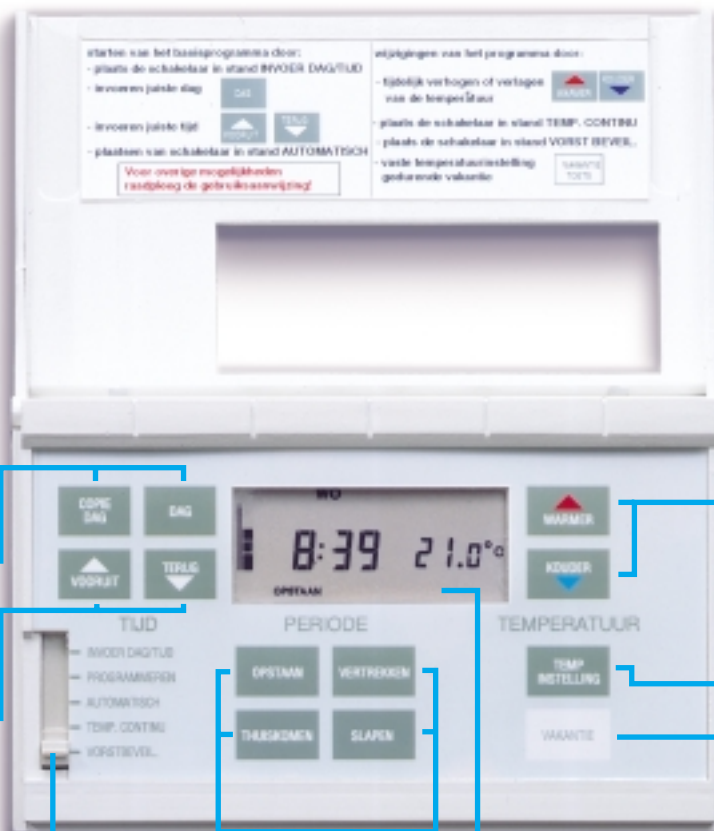

Voor invoer van de dag van de week bij inbedrijfstellen en tijdens programmeren. Het kopiëren van een dagprogramma naar de volgende dag of dagen.

Met deze toetsen zet u de klok op tijd en voert u de programmatische tijden in.

Met de schuifschakelaar kiest u de programmeerstand of één van de werkingsstanden. In de stand AUTOMATISCH werkt de thermostaat volgens het ingevoerde programma.

Met deze toetsen kiest u de periode waarvan u de gewenste temperatuur en het aanvangstijdstip gaat programmeren. U kunt dit doen voor alle dagen van de week afzonderlijk.

Tijd, dag van de week en kamertemperatuur zijn continu af te lezen op het uitleesvenster. De energiemeter geeft aan hoe hoog de brander brandt. Een symbool geeft aan of de brander voor cv of voor warmtapwater werkt.

Met één druk op de knop wordt de ingestelde temperatuur gedurende de lopende periode direct verhoogd of verlaagd.

Geeft de temperatuurinstelling aan waarop de thermostaat op dat moment staat.

Zorgt voor een besparingstemperatuur naar keuze voor een periode van maximaal 99 dagen.

Eenvoudig programmeren in 2 stappen

U kunt vanzelfsprekend gebruik maken van het programma dat door de fabriek in uw klokthermostaat is ingevoerd (zie blz. 5). Het is echter zeer eenvoudig om het programma aan te passen aan uw eigen weekprogramma.

1. Voer de tijd en dag van de week in (zie blz. 4).
2. Voer het tijdprogramma met de bijbehorende temperaturen voor alle weekdays in (zie blz. 5 en verder).

INHOUD

Voordat u met programmeren begint ! 2-3

Het programmeren van uw thermostaat

- Invoeren van de juiste dag en tijd 4
- Invoeren van een programma 5

Het programmeren van de weekdays

- Invoeren van een tijd- en temperatuurprogramma voor een dag 6 - 9
- Kopiëren van een dagprogramma naar andere dagen 10-12
- Invoeren van een tijd- en temperatuurprogramma voor iedere dag van de week afzonderlijk 13

Het bedienen van uw thermostaat

- Tijdelijk wijzigen van de temperatuurinstelling 14
- Controleren van de ingevoerde temperatuurinstellingen en tijden 15
- Blijvend wijzigen van een programma 16
- Wissen van aanvangstijden en temperaturen van een periode 17
- Vaste temperatuurinstelling voor onbepaalde tijd 18
- Instelling van een besparingstemperatuur voor 19

bladzijde

- een bepaalde periode (vakantie-instelling)
- Instelling op vorstbeveiliging 20
- Opvragen van de actuele temperatuurinstelling 21
- Instelling zomer- of wintertijd 22
- Terug naar fabrieksprogramma 23
- Instelling aantalschakelingen per uur 23

Onderhoud van uw thermostaat

- Losnemen van de thermostaat 24
- Terugplaatsen van de thermostaat 25

Opstellen van een persoonlijk programma 26-27

Programmeervoorbeelden 28-31

Netspanningsuitval 32

Storingswijzer 32

- Geen verbinding en/of voeding 33
- Foutcodes ketel 33
- Thermostaat defect 34
- Algemene klachten 34-35

Garantievoorwaarden 37



VOORDAT U MET PROGRAMMEREN BEGINT

De digitale klokthermostaat ModuLine III bezit een aantal unieke eigenschappen, die deze thermostaat onderscheiden van andere klokthermostaten:

Modulerende regeling

De ModuLine III past voortdurend de brandercapaciteit van de CV-ketel aan de actuele warmtebehoefte aan. Hierdoor ontstaat een zeer nauwkeurige regeling van de ruimtetemperatuur die ervoor zorgt dat u zo goed als geen temperatuurschommelingen zult waarnemen.

Zelflerend aanwarmgedrag

De ModuLine III controleert iedere dag opnieuw hoeveel tijd er nodig is, om uw huis op te warmen. Aan de hand van dat gegeven berekent de ModuLine III het exacte tijdstip om de volgende dag met aanwarmen te beginnen. U hoeft bij het programmeren dus geen rekening te houden met het vervroegen van het aanwarmtijdstip met een vaste aanwarmtijd. Dit berekent de ModuLine III zowel voor de ochtendperiode wanneer u opstaat (periode OPSTAAN), als eventueel voor het tijdstip waarop u 's

middags thuiskomt (periode THUISKOMEN).

Nadat de thermostaat is aangesloten begint het dagelijkse correctieproces van het zelflerende aanwarmgedrag. Na enkele dagen heeft de Thermostaat de meest ideale stooklijn voor uw woning bepaald.

De thermostaat met een menselijk trekje

De ModuLine III heeft een temperatuurregeling die is gebaseerd op de temperatuur zoals die door de mens wordt waargenomen. Wanneer u 's ochtends opstaat in een kamer waarin de luchttemperatuur tot bijv. 18 °C is opgewarmd, zult u toch het gevoel hebben dat het kouder is. Dit verschijnsel noemt men koudestraling. De muren en het meubilair hebben namelijk nog niet de temperatuur van de lucht aangenomen, maar zijn nog kouder. Daardoor voelt de kamer ook kouder aan. De ModuLine III compenseert dit door 's ochtends tijdelijk een iets hogere temperatuur aan te houden, totdat de kamer werkelijk op temperatuur is. Hierdoor kunt u 's ochtends opstaan zonder koude rillingen.

Vier perioden per dag programmeerbaar

U heeft de mogelijkheid om per dag van de week voor vier verschillende perioden een temperatuur in te stellen.

Deze perioden zijn genaamd:

- **OPSTAAN** • **VERTREKKEN**
- **THUISKOMEN** • **SLAPEN**

Het aanvangstijdstip van deze perioden en de bijbehorende temperatuur zijn vrij te kiezen desnoods voor iedere dag van de week verschillend. U kunt voor de hele dag de gewenste temperatuur instellen, rekening houdend met het feit of er iemand thuis is of niet.

Programmeermogelijkheden:

De ModuLine III biedt u de keuze uit de volgende mogelijkheden:

- Programma voor werkdagen en weekenddagen met behulp van de KOPIE-DAG functie.
- Afzonderlijk programma voor iedere dag van de week. Iedere dag kan worden geprogrammeerd na middernacht (tot 02:50).

Intelligent aanwarmen

De temperatuur van het water in de CV-installatie wordt door de ModuLine III tijdens het aanwarmen geleidelijk verhoogd. Dit in tegenstelling met gebruikelijke typen klokthermostaten, die de ketel direct voor langere tijd achtereen inschakelen, met als gevolg uitzettings- en krimpgeluiden van de leidingen en kans op doorschieten van de temperatuur. De ModuLine III heeft deze nadelen niet, dankzij het intelligente aanwarmgedrag.

De energiemeter

Zodra de brander van de ketel inschakelt zal links in het uitleesvenster een kolom worden weergege-

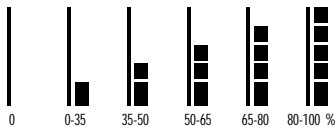

ven. Hierdoor kunt u op ieder gewenst moment controleren op welke capaciteit uw ketel ongeveer brandt en hoeveel energie wordt gebruikt.

Het radiator- of tapkraansymbool geeft bovendien aan of er energie wordt gebruikt voor het verwarmen van CV-water of van tapwater.



HET PROGRAMMEREN VAN UW THERMOSTAAT

STAP 1

Invoeren van juiste dag en tijd

U kunt uw ModuLine III thermostaat uitsluitend programmeren als de netspanning van de CV-ketel is ingeschakeld, de elektrische bedrading is aangesloten en de thermostaat op de montageplaat is aangebracht. Zodra de voeding van de thermostaat aanwezig is wordt het uitleesvenster geactiveerd en gaat de klok lopen.

ATTENTIE: Druk de toetsen uitsluitend met uw vingertop in. Scherpe voorwerpen zoals een pen of potlood kunnen de toetsen beschadigen.

Indien u gebruik wenst te maken van het fabrieksprogramma heeft u nu alleen nog maar de schuifschakelaar in de stand AUTOMATISCH te zetten. Het onderstaande tijd/temperatuurprogramma wordt hierdoor actief.



Zet de schuifschakelaar in de aangegeven stand. Het uitleesvenster geeft 12:00 en MA (maandag) knipperend weer

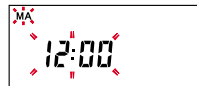

Druk de toets in en houd deze ingedrukt totdat de juiste dag in het uitleesvenster wordt weergegeven.



Druk een van de toetsen in en houd deze ingedrukt totdat de juiste tijd in het uitleesvenster wordt weergegeven.

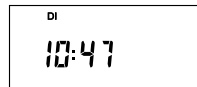

Wanneer u echter een persoonlijk programma wilt invoeren, ga dan verder met stap 2 (blz. 5).

Het fabrieksprogramma kan op ieder gewenst moment direct worden geactiveerd door het indrukken van de reset-knop aan de achterzijde van de thermostaat (zie blz. 23). Alle ingevoerde programma's worden hierdoor gewist.

FABRIEKSPROGRAMMA

Periode	Maandag	Dinsdag	Woensdag	Donderdag	Vrijdag	Zaterdag	Zondag
OPSTAAN	7:00 19,0 °C	7:00 19,0 °C	7:00 19,0 °C	7:00 19,0 °C	7:00 19,0 °C	8:00 19,0 °C	8:00 19,0 °C
VERTREKKEN	9:00 16,0 °C	9:00 16,0 °C	9:00 16,0 °C	9:00 16,0 °C	9:00 16,0 °C	--:-- --, - °C	--:-- --, - °C
THUISKOMEN	17:00 21,0 °C	17:00 21,0 °C	17:00 21,0 °C	17:00 21,0 °C	17:00 21,0 °C	--:-- --, - °C	--:-- --, - °C
SLAPEN	23:00 16,0 °C	23:00 16,0 °C	23:00 16,0 °C	23:00 16,0 °C	23:00 16,0 °C	23:00 16,0 °C	23:00 16,0 °C

STAP 2 Invoeren van een persoonlijk programma Voor u begint..

Met behulp van de op blz. 26 t/m 27 afgebeelde tabellen kunt u de door u gewenste instellingen vooraf vastleggen. Op blz. 28 t/m 31 worden enkele voorbeelden gegeven van programma's. Bepaal voor uzelf welke van de hieronder beschreven programmamogelijkheden u wilt volgen.

- A** Het invoeren van een tijd- en temperatuurprogramma voor een dag en aansluitend . . .
- B** het kopiëren van deze dag naar andere dagen van de week; of
- C** het invoeren van een tijd- en temperatuurprogramma voor iedere dag van de week afzonderlijk.

Nu...

kunt u beginnen met het invoeren van het tijdstip OPSTAAN en de daarbij gewenste temperatuur voor een willekeurige weekday. (bijvoorbeeld maandag).

De periode OPSTAAN moet minimaal 30 minuten actief zijn. Dit in verband met het interne controleprogramma voor het aanwarmen.



HET PROGRAMMEREN VAN DE WEEKDAGEN

A Het invoeren van een tijd- en temperatuurprogramma voor een dag.

Opmerking:

Het invoeren van de periode OPSTAAN is noodzakelijk. Het invoeren van de perioden VERTREKEN, THUISKOMEN en SLAPEN kan desgewenst achterwege blijven.

Als het uitleesvenster de instelling continu weergeeft terwijl u één van de twee toetsen TEMPERATUUR WARMER of KOUDER ingedrukt houdt, dan heeft u de grenswaarde van de instelling bereikt. Deze grenswaarden zijn:

- minimum 7 °C en
- maximum 30 °C

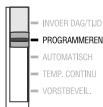

Voorbeeld voor het programmeren van het programmeren van Maandag. Dit kan echter ook iedere andere dag van de week zijn.

Zet de schuifschakelaar in de aangegeven stand. Het uitleesvenster geeft MA (maandag) en de periode OPSTAAN aan. Het door de fabriek ingevoerde tijdstip (07:00 uur) en de bijbehorende temperatuur (19,0 °C) worden knippend weergegeven.



Indien het uitleesvenster niet de gewenste dag weergeeft, houd de toets ingedrukt totdat de juiste dag wordt weergegeven.



Druk één van de twee toetsen in en houd deze ingedrukt totdat het uitleesvenster de gewenste aanvangstijd van de periode OPSTAAN weergeeft.



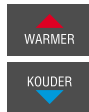

Druk één van deze twee toetsen in en houd deze ingedrukt totdat het uitleesvenster de gewenste temperatuur weergeeft.

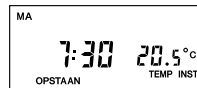

Het invoeren van het tijdstip VERTREKKEN en bijbehorende temperatuur (indien gewenst).



Druk de toets in. Het uitleesvenster geeft nu VERTREKKEN en de door de fabriek ingevoerde aanvangstijd en bijbehorende temperatuur knipperend weer.



Opgelet

U kunt het programma voor VERTREKKEN, THUISKOMEN en/of SLAPEN opheffen door de gewenste periode-toets in te drukken en deze enkele seconden ingedrukt te houden totdat de aanvangstijd en temperatuur van het uitleesvenster verdwijnen.



Druk één van de twee toetsen in en houd deze ingedrukt totdat het uitleesvenster de gewenste aanvangstijd van de periode VERTREKKEN weergeeft.

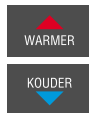

Druk één van de twee toetsen in en houd deze ingedrukt totdat het uitleesvenster de gewenste temperatuur weergeeft.



HET PROGRAMMEREN VAN DE WEEKDAGEN

Het invoeren van het tijdstip THUISKOMEN en bijbehorende temperatuur (indien gewenst).

THUISKOMEN

Druk de toets in. Het uitleesvenster geeft nu THUISKOMEN en de door de fabriek ingevoerde aanvangstijd en bijbehorende temperatuur knipperend weer.



Opmerking:

De periode THUISKOMEN moet, evenals de periode OPSTAAN, minimaal 30 minuten actief zijn. Dit in verband met het interne controleprogramma voor het aanwarmen.

VOORUIT

Druk één van de twee toetsen in en houd deze ingedrukt totdat het uitleesvenster de gewenste aanvangstijd van de periode thuiskomen weergeeft.



TERUG

WARMER

Druk één van de twee toetsen in en houd deze ingedrukt totdat het uitleesvenster de gewenste temperatuur weergeeft.



KOUDER

Het invoeren van het tijdstip SLAPEN en bijbehorende temperatuur (indien gewenst).



Druk de toets in. Het uitleesvenster geeft nu SLAPEN en de door de fabriek ingevoerde aanvangstijd en bijbehorende temperatuur knipperend weer.

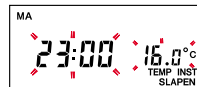

Druk één van de twee toetsen in en houd deze ingedrukt totdat het uitleesvenster de gewenste aanvangstijd van de periode SLAPEN weergeeft.

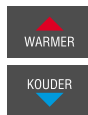
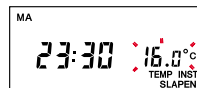

Druk één van de twee toetsen in en houd deze ingedrukt totdat het uitleesvenster de gewenste temperatuur weergeeft.

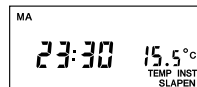

Uw klokthermostaat is nu geheel geprogrammeerd voor één weekdag. Voor het kopiëren van dit programma naar andere dagen van de week zie blz. 10.

Opgelet: De aanvangstijden van de perioden OPSTAAN, VERTREKKEN, THUISKOMEN en SLAPEN worden automatisch in de juiste chronologische volgorde geplaatst. U kunt dus niet VERTREKKEN vóór OPSTAAN programmeren etc.

U kunt desgewenst de aanvangstijd van de periode SLAPEN (en eventueel ook van de andere perioden) programmeren na middernacht tot 02:50. Handig voor vrijdagavond en in het weekend.



HET KOPIEREN VAN ÉÉN DAGPROGRAMMA NAAR ANDERE DAGEN VAN DE WEEK

B Het kopiëren van een dag-programma naar andere dagen van de week

Opgelet

Zolang de thermostaat in de stand PROGRAMMEREN staat betekent iedere druk op de KOPIE-DAG toets dat het programma van de in het uitleesvenster aangegeven dag automatisch naar de volgende dag wordt gekopieerd.

Om het programma naar meerdere achtereenvolgende dagen te kopiëren moet even zovaak de KOPIE-DAG toets worden ingedrukt.

Door het indrukken van de DAG-toets wordt voor een volgende dag het normale programma voor die dag opgeroepen en is de KOPIE-DAG functie uitgeschakeld.

Voorbeeld van het kopiëren van het programma van maandag naar dinsdag t/m vrijdag (Inplaats van maandag kan iedere dag van de week worden gecopieerd).

KOPIE
DAG

Druk eenmaal de KOPIE-DAG toets in voor het kopiëren van het Maandag-programma naar Dinsdag.



KOPIE
DAG

Door vervolgens nog driemaal de KOPIE-DAG toets in te drukken wordt het Maandag-programma ook naar Woensdag, Donderdag en Vrijdag gekopieerd.



Aansluitend kan nu als voorbeeld voor vrijdag een later aanvangstijdstip van de periode SLAPEN worden ingevoerd.

SLAPEN

Druk de toets SLAPEN in.





Wijzig de aanvangstijd van de periode SLAPEN met behulp van de VOORUIT-toets. Dit kan tot maximaal 02:50 uur van de volgende dag (vanaf 00:00 uur wordt de Zaterdag-indicatie knipperend weergegeven).



Druk de toets in en houd deze ingedrukt totdat het uitleesvenster ZA (zaterdag) weer geeft.



Druk achtereenvolgens de toetsen OPSTAAN, VERTREKKEN, THUISKOMEN en SLAPEN in om de gewenste tijdsperiode te selecteren.

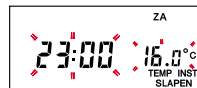

Gebruik de VOORUIT- of TERUG-toets om de aanvangstijd van de betreffende periode in te voeren.



ga verder op volgende bladzijde

Tenslotte kunnen nu de resterende weekdays (bijvoorbeeld zaterdag en zondag) worden geprogrammeerd. Dit kan voor iedere dag afzonderlijk met de DAG toets of door het programmeren van de eerste dag (voorbeeld: Zaterdag) in het kopiëren van dit programma naar de volgende dag (voorbeeld: Zondag).

Kopieer het zaterdag-programma naar zondag door op de KOPIE-DAG toets te drukken of gebruik de DAG-toets om een ander zondag-programma voor één of meerdere perioden in te voeren.



HET KOPIEREN VAN EEN DAGPROGRAMMA NAAR ANDERE DAGEN VAN DE WEEK

Vervolg van voorgaande bladzijde

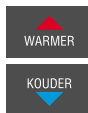

Gebruik de WARMER- of KOUDER-toets om de gewenste bijbehorende temperatuur in te voeren.

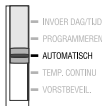

Zet de schuifschakelaar in de stand AUTOMATISCH. Zodra de schakelaar in de stand AUTOMATISCH is gezet, wordt eerst voor enkele seconden de actuele temperatuurinstelling weergegeven. Daarna geeft het uitleesvenster weer de heersende temperatuur aan.



Uw weekprogramma is nu compleet ingevoerd. Door het plaatsen van de schuifschakelaar in de stand AUTOMATISCH wordt het ingevoerde programma direct gestart.

C

Het invoeren van een tijd- en temperatuurprogramma voor iedere dag van de week afzonderlijk.

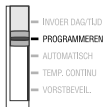

Zet de schuifschakelaar in de aangegeven stand. Het uitleesvenster geeft MA (maandag) en de periode OPSTAAN aan. Het door de fabriek ingevoerde tijdstip (07:00 uur) en de bijbehorende temperatuur (19,0 °C) worden knipperend weergegeven.



Volg de procedure zoals beschreven op blz. 6 t/m 9 voor de eerste dag van de week (maandag).



Herhaal deze procedure voor alle volgende weekdays. Gebruik de DAG-toets om telkens de volgende te programmeren dag te kiezen.

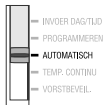

Als uw weekprogramma compleet is ingevoerd, plaats dan de schuifschakelaar in de stand AUTOMATISCH. Hierdoor wordt het ingevoerde programma direct gestart.



HET BEDIENEN VAN UW THERMOSTAAT

Het tijdelijk wijzigen van de temperatuurinstelling

Het tijdelijk verhogen of verlagen van de temperatuurinstelling gedurende de heersende periode.

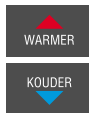

Druk één van de twee toetsen in en houd deze ingedrukt totdat de gewenste tijdelijke temperatuurinstelling is bereikt. Het uitleesvenster zal knipperend TIJDELIJK weergeven. Deze wijziging wordt automatisch opgeheven als wordt overgeschakeld naar de eerstvolgende programmaperiode.

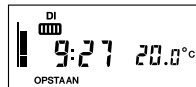

De tijdelijke temperatuurverhoging of -verlaging opheffen.

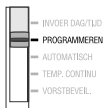

Zet de schuifschakelaar even in de stand PROGRAMMEREN en na ca. 1 seconde vervolgens terug in de stand AUTOMATISCH. Hierdoor is de tijdelijke temperatuurinstelling opgeheven. De thermostaat keert terug naar het normale programma.

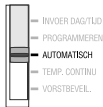

Het controleren van ingevoerde temperatuurinstellingen en aanvangstijden.

Alle ingevoerde instellingen kunnen worden gecontroleerd, zonder dat het programma daardoor wordt veranderd.

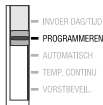

Zet de schuifschakelaar in de stand **PROGRAMMEREN**.



Druk de toets **DAG** in om ook voor de andere dagen de aanvangstijd en bijbehorende temperatuurinstellingen van de verschillende perioden weer te geven.



Druk de gewenste **PERIODE**-toets in. De aanvangstijd en bijbehorende temperatuurinstelling van de betreffende periode zal nu worden weergegeven.

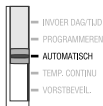

Zet de schuifschakelaar weer in de stand **AUTOMATISCH**

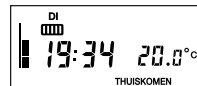

HET BEDIENEN VAN UW THERMOSTAAT

Het blijvend wijzigen van een programma

Temperatuurinstelling en aanvangstijd van een periode wijzigen zonder het gehele programma opnieuw in te moeten voeren.

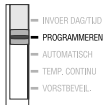

Zet de schuifschakelaar in de stand **PROGRAMMEREN**



Druk de toets **DAG** in en houd deze ingedrukt totdat de gewenste dag wordt weergegeven in het uitleesvenster.



Druk één van de vier toetsen in, van de periode waarvan u de instellingen wilt veranderen.



Druk één van de **TIJD**-toetsen of één van de **TEMPERATUUR**-toetsen in en houdt deze ingedrukt totdat de gewenste instelling wordt weergegeven.

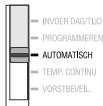

Zet de schuifschakelaar in de stand **AUTOMATISCH** om het nieuw ingevoerde programma te activeren.

Het wissen van ingevoerde tijden en temperaturen

De thermostaat vereist minimaal de invoer van temperatuur- en tijdinstelling voor de periode OPSTAAN. Deze instellingen kunnen daarom niet worden gemist. Alle andere programmerperiodes kunnen desgewenst worden gewist.

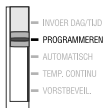

Zet de schuifschakelaar in de stand **PROGRAMMEREN**



Kies de betreffende dag met de DAG-toets



Druk één van de PERIODE-toetsen in en houdt deze ingedrukt totdat de aanvangstijd en temperatuurinstelling niet meer worden weergegeven (dit duurt ongeveer 3 seconden).

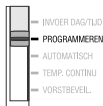

Zet de schuifschakelaar in de stand **AUTOMATISCH** om het gewijzigde programma te activeren.

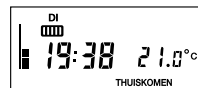

HET BEDIENEN VAN UW THERMOSTAAT

Vaste temperatuurinstelling voor onbepaalde tijd

Deze functie maakt van uw klokthermostaat een gewone kamerthermostaat. Handig als u eens alle programma's wilt overslaan.

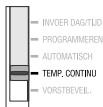

Zet de schuifschakelaar in de stand TEMP. CONTINU. Eerst wordt voor enkele seconden de actuele temperatuurinstelling weergegeven

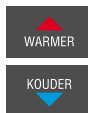
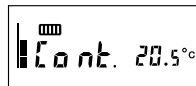

Druk één van de twee toetsen in en houdt deze ingedrukt totdat de gewenste temperatuurinstelling wordt weergegeven. Na enkele seconden verschijnt de momenteel heersende temperatuur weer in het uitleesvenster.

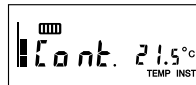

Druk op de toets TEMP. INSTELLING om de ingevoerde temperatuurwaarde te controleren.

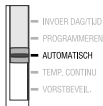
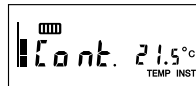

Zet de schuifschakelaar weer in de stand AUTOMATISCH om terug te keren naar het ingevoerde programma.

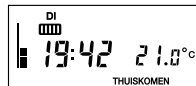

Het instellen van een besparings-temperatuur voor een bepaalde periode

Deze functie wordt ook wel de vakantie-instelling genoemd en is vooral handig wanneer u enige dagen of weken afwezig bent. Tijdens uw afwezigheid houdt de ModuLine III uw huis continu op een door u gekozen besparingstemperatuur. Om 00:00 uur op de dag dat u thuis komt schakelt de thermostaat automatisch over naar het ingevoerde programma of naar een vaste temperatuur naar keuze.

Op ieder gewenst moment kan de vakantie-functie worden opgeheven door opnieuw op de VAKANTIE-toets te drukken



Gebruiksaanwijzing Nefit klokthermostaat

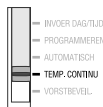
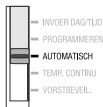

Zet de schuifschakelaar in de stand die u wenst bij thuiskomst. Dit kan zijn **AUTOMATISCH** of **TEMP. CONTINU**.



Druk de **VAKANTIE**-toets in. In het uitleesvenster verschijnt het koffersymbool, de dagteller en de temperatuur aanduiding. De dagteller kan tot maximaal 99 dagen worden ingesteld. Om 00:00 uur van iedere dag wordt de resterende tijdsduur met een dag verkort totdat de dag van thuiskomst aanbreekt. De thermostaat keert dan terug naar zijn oorspronkelijke instelling.



Stel de teller in op het aantal gewenste dagen in met behulp van één of beide tijdsteltoetsen **VOORUIT** en **TERUG**.

ga verder op volgende bladzijde



HET BEDIENEN VAN UW THERMOSTAAT

Vervolg van voorgaande bladzijde

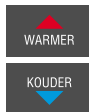

Stel de gewenste besparingstemperatuur in met de WARMER- of KOUDER-toets.



Het instellen van de vorstbeveiliging

Als uw huis voor een lange tijd niet wordt bewoond, kan worden gekozen voor instelling op vorstbeveiliging. Deze beveiliging zet de verwarmingsinstallatie in werking wanneer de ruimtetemperatuur beneden de ingestelde waarde daalt. De vorstbeveiliging kan worden ingesteld van 7 tot 10 °C en is voor onbepaalde tijd actief totdat de schuifschakelaar in een andere stand wordt gezet.

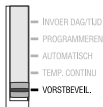

Zet de schuifschakelaar in de stand VORSTBEVEIL. In het uitleesvenster wordt het vorstsymbool zichtbaar.

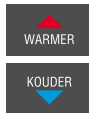
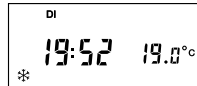

Kies de gewenste vorstbeveiligingstemperatuur met de WARMER- of KOUDER-toets.

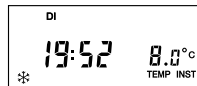

Het opvragen van de actuele temperatuurinstelling

Het is op ieder moment mogelijk om met één druk op de knop de heersende ruimtetemperatuur te vergelijken met de ingestelde temperatuur.



Druk de toets TEMP. INSTELLING in. Het uitleesvenster zal enkele seconden de bij de actuele periode behorende of de tijdelijk gewijzigde temperatuurinstelling weergegeven. Daarna zal automatisch de heersende temperatuur weer worden weergegeven.

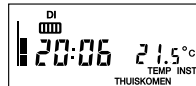

Gedurende de aanwarmperiode wordt in het uitleesvenster TIJDELIJK knipperend weergegeven. Zodra het geprogrammeerde tijdstip voor OPSTAAN is aangebroken verdwijnt deze indicatie.

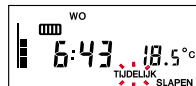

Opgelet

Tijdens het aanwarmen kan het voorkomen dat de weergegeven temperatuurinstelling niet overeenkomt met de ingevoerde temperatuurinstelling. Dit wordt veroorzaakt doordat de thermostaat de gegevens van vorige

aanwarmperiodes opslaat in zijn geheugen. Tijdens het aanwarmen verhoogt de thermostaat de temperatuurinstelling geleidelijk tot de ingestelde waarde. Hierdoor wordt de

verwarmingsinstallatie tijdens het aanwarmen het meest efficiënt gebruikt. Meer over dit onderwerp vindt u op blz. 2. 'Voordat u met programmeren begint!'



HET BEDIENEN VAN UW THERMOSTAAT

Instelling zomer- of wintertijd

Veranderen van instelling bij het omschakelen van zomer- naar wintertijd en andersom, zonder het ingevoerde programma te wijzigen.



Zet de schuifschakelaar in de stand **INVOER DAG/TIJD**.



Druk één van de twee toetsen in, afhankelijk van de omschakeling zomer/winter- of winter/zomertijd, totdat de juiste tijd wordt weergegeven.

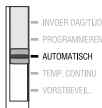

Zet de schuifschakelaar weer in de stand **AUTOMATISCH** om terug te keren naar het ingevoerde programma.

Terug naar het fabrieksprogramma

Door het indrukken van de RESET-knop aan de achterzijde van de thermostaat worden alle ingevoerde programma's gewist en wordt het fabrieksprogramma actief (zie blz. 5)

Instelling aantal schakelingen per uur

Met de schakelaar SW3 kan het aantal schakelingen van de ketel (laag/uit) worden ingesteld op 6 of 9 schakelingen per uur.

Stand 1 = 6 schakelingen per uur

Stand ON = 9 schakelingen per uur

De fabrieksinstelling van 6 schakelingen per uur behoeft als regel niet te worden gewijzigd.

Raadpleeg uw installateur in voorkomende gevallen.

Opmerking

Voor het losnemen van uw thermostaat van de montageplaat volg de instructies op blz. 24.

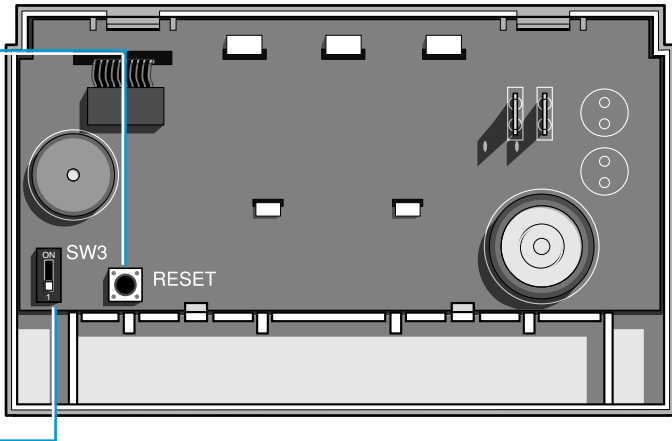

HET ONDERHOUD VAN UW THERMOSTAAT

Uw ModuLine III klokthermostaat is vervaardigd van hoogwaardig kunststof en vergt daarom onder normale gebruiksomstandigheden geen speciaal onderhoud.

In geval u uw thermostaat tijdelijk moet verwijderen voor bijvoorbeeld wanddecoratiewerkzaamheden en/of verbouwingen volg dan de hieronder beschreven richtlijnen.

Het losnemen van de thermostaat van de montageplaat

1 Schakel de elektrische voeding van de thermostaat uit door de stekker van de CV-ketel uit het stopcontact te trekken.

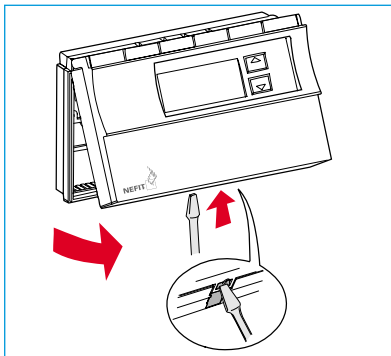

2 Neem de thermostaat los door met een schroevendraaier het verende gedeelte van de borging in te drukken vervolgens voorzichtig naar boven te kantelen. Hierdoor komt de thermostaat los van de montageplaat.

3 Bescherm tijdens werkzaamheden de contacten van de montageplaat tegen verf en andere stoffen die de werking nadelig kunnen beïnvloeden.

Belangrijk

- Zorg ervoor dat de contacten van de montageplaat niet worden kortgesloten of in aanraking komen met andere spanningen. Uw CV-ketel kan hierdoor ernstig beschadigen.
- De achterzijde van uw thermostaat moet worden beschermd tegen vocht, vuil en zoveel mogelijk tegen directe aanraking. Elektrische kortsluiting van onderdelen of contacten kan uw thermostaat onherstelbaar beschadigen.

Het terugplaatsen van de thermostaat op de montageplaat

- 1 Controleer de montageplaat op vervuiling en zorg dat de contacten schoon en droog zijn.
- 2 Haak de thermostaat met de gebogen pasnokken in de uitsparingen aan de bovenzijde van de montageplaat.
- 3 Kantel de thermostaat omlaag en druk hem behoedzaam vast op de montageplaat tot hij in de borging klikt.

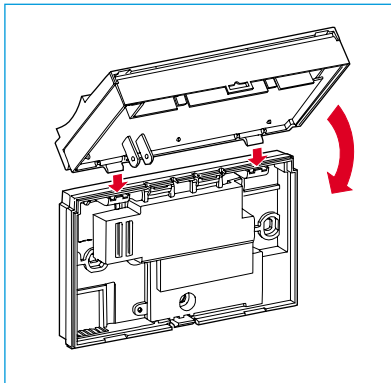

HET OPSTELLEN VAN UW PERSOONLIJK PROGRAMMA

U kunt de onderstaande tabel gebruiken om uw weekprogramma te plannen.

Als u overdag geen besparingsperiode wenst, hoeft u de intellingen voor VERTREKKEN en THUISKOMEN

niet in te voeren. Voorbeelden van programma's treft u aan op blz. 28 t/m 31.

Programma voor MAANDAG

periode	aanvangs-tijdstip	temperatuur-instelling
OPSTAAN
VERTREKKEN
THUISKOMEN
SLAPEN

Programma voor WOENSDAG

periode	aanvangs-tijdstip	temperatuur-instelling
OPSTAAN
VERTREKKEN
THUISKOMEN
SLAPEN

Programma voor DINSDAG

periode	aanvangs-tijdstip	temperatuur-instelling
OPSTAAN
VERTREKKEN
THUISKOMEN
SLAPEN

Programma voor DONDERDAG

periode	aanvangs-tijdstip	temperatuur-instelling
OPSTAAN
VERTREKKEN
THUISKOMEN
SLAPEN

Programma voor VRIJDAG

periode	aanvangs- tijdstip	temperatuur- instelling
OPSTAAN
VERTREKKEN
THUISKOMEN
SLAPEN

Programma voor ZATERDAG

periode	aanvangs- tijdstip	temperatuur- instelling
OPSTAAN
VERTREKKEN
THUISKOMEN
SLAPEN

Programma voor ZONDAG

periode	aanvangs- tijdstip	temperatuur- instelling
OPSTAAN
VERTREKKEN
THUISKOMEN
SLAPEN



PROGRAMMEERVOORBEELDEN

Voorbeeld 1

Uw weekprogramma zou er als volgt uit kunnen zien:
Van maandag tot vrijdag is er overdag niemand thuis, dus heerst er besparingstemperatuur. 's Ochtends tussen 7 en 8 staat men op en ontbijt, tussen 16 en 23 uur is men ook thuis, dus comforttemperatuur gedurende deze perioden.

Op zaterdag en zondag is men de gehele dag thuis, de wamtebehoefte van de mens neemt gedurende de dag toe, dus de comforttemperatuur stijgt langzaam mee.

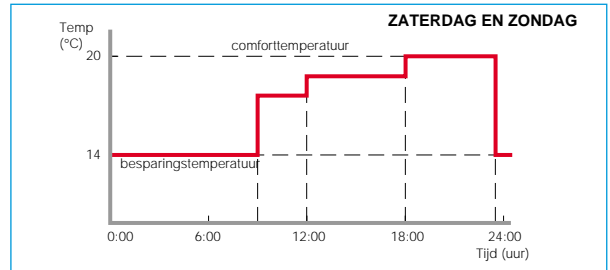
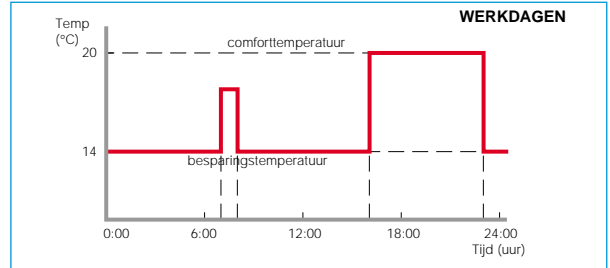

Programma voor WERKDAGEN

periode	aanvangs- tijdsp (uur)	temperatuur (°C)
OPSTAAN	7:00	18
VERTREKKEN	8:00	14
THUISKOMEN	16:00	20
SLAPEN	23:00	14

Programma voor ZATERDAG

periode	aanvangs- tijdsp (uur)	temperatuur (°C)
OPSTAAN	9:00	18
VERTREKKEN	12:00	19
THUISKOMEN	18:00	20
SLAPEN	23:30	14

Programma voor ZONDAG

periode	aanvangs- tijdsp (uur)	temperatuur (°C)
OPSTAAN	9:00	18
VERTREKKEN	12:00	19
THUISKOMEN	18:00	20
SLAPEN	23:30	14



PROGRAMMEERVOORBEELDEN

Voorbeeld 2

Uw weekprogramma zou er als volgt uit kunnen zien: Door de week is er overdag iemand thuis, dus overdag comforttemperatuur. Van maandag tot en met vrijdag 9 tot 2 uur een iets lagere temperatuur omdat men in het huis aan het werk is. Op zondagochtend gaat het hele gezin altijd op familiebezoek en kan er dus besparingstemperatuur heersen.

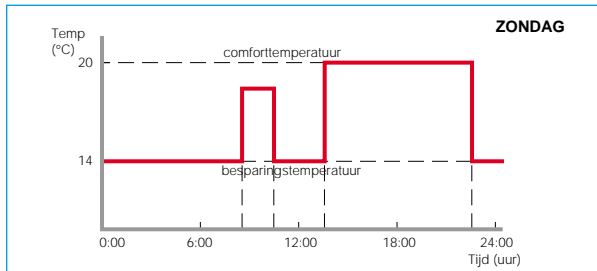
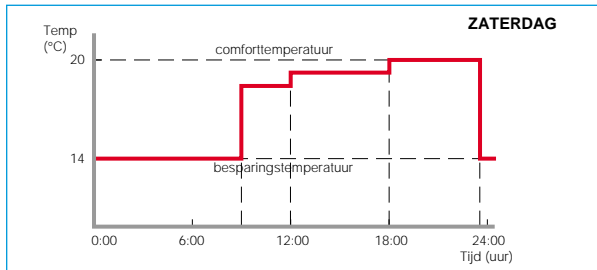
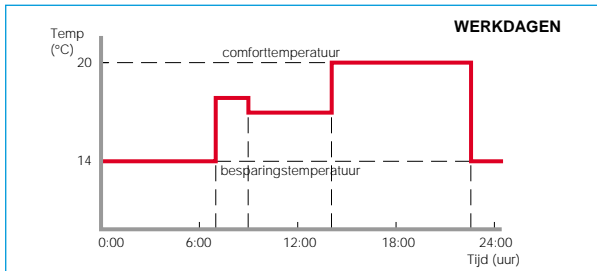

Programma voor WERKDAGEN

periode	aanvangs- tijdsp (uur)	temperatuur (°C)
OPSTAAN	7:00	18
VERTREKKEN	9:00	17
THUISKOMEN	14:00	20
SLAPEN	22:30	14

Programma voor ZATERDAG

periode	aanvangs- tijdsp (uur)	temperatuur (°C)
OPSTAAN	9:00	18
VERTREKKEN	12:00	19
THUISKOMEN	18:00	20
SLAPEN	23:30	14

Programma voor ZONDAG

periode	aanvangs- tijdsp (uur)	temperatuur (°C)
OPSTAAN	8:30	18
VERTREKKEN	10:30	14
THUISKOMEN	13:30	20
SLAPEN	22:30	14



NETSPANNINGSONDERBREKING

Uw ModuLine III thermostaat beschikt over een oplaadbare voedingsbron (supercapacitor) die in geladen toestand in staat is om gedurende 4 uren het ingevoerde programma en tijdfunctie te behouden.

Na inschakelen van de voedingsspanning van de CV-ketel is de voedingsbron na ca. 4 uren volledig opgeladen.

Nadat de voedingsbron is uitgeput worden de instellingen gewist. Het uitleesvenster geeft al voordat de voedingsbron is uitgeput niets meer weer. Bij opnieuw inschakelen van de voedingsspanning zal de tijd op 12:00 uur knipperen. Zie de storingswijzer voor de meer gedetailleerde informatie.

STORINGSWIJZER

klacht

Het uitleesvenster geeft de dag, tijd en knipperend de tekst "GEEN VERBINDING" weer.

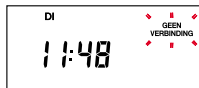

hoe te verhelpen

Dit kan twee oorzaken hebben:

- De thermostaat ontvangt geen voeding van de CV-ketel.
Controleer of de steker van de ketel in het stopcontact zit.
- De verbinding tussen de thermostaat en de CV-ketel is onderbroken.
Controleer de bedrading.

Als bovenstaande aanwijzingen niet tot de oplossing leiden, raadpleeg dan uw installateur.

N.B.: Als deze situatie langer dan 4 uren blijft bestaan zal de uitlezing verdwijnen (zie volgende klacht).

Het uitleesvenster geeft niets weer



Het uitleesvenster geeft knipperend een foutcode weer



Het uitleesvenster geeft de tekst "THERMOSTAAT DEFECT" knipperend weer

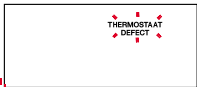

Dit kan twee oorzaken hebben:

- Na installatie van de thermostaat is de netvoeding van de CV-ketel nog niet ingeschakeld of is de oplaadbare voedingscel nog niet opgeladen (duurt ca. 4 uren).
Controleer of de steker van de ketel in het stopcontact zit.
- De voedingsspanning of de verbinding tussen de thermostaat en de ketel is langer dan 4 uren onderbroken. Het programma en de klokfunctie zijn gewist.
Na opnieuw inschakelen van de voedingsspanning wordt eerst het fabrieksprogramma geactiveerd en moet de thermostaat opnieuw worden geprogrammeerd.

Als bovenstaande aanwijzingen niet tot de oplossing leiden, raadpleeg dan uw installateur.

De CV-ketel heeft een storing en staat in vergrendeling.
Door de resetknop van de CV-ketel in te drukken kan deze storing worden opgeheven.

Indien de storingsmelding direct weer terugkomt of zich regelmatig voordoet, raadpleeg dan uw installateur.

De thermostaat is defect.
Raadpleeg uw installateur.



STORINGSWIJZER

klacht

Op het geprogrammeerde tijdstip is de temperatuur te hoog of te laag in vergelijking met de geprogrammeerde waarden.

Veranderingen van de temperatuurinstelling op het verkeerde tijdstip.

De temperatuur in huis is te hoog of te laag.

hoe te verhelpen

Dit is een normaal verschijnsel dat gedurende enkele dagen na plaatsing van de thermostaat kan optreden.

De thermostaat heeft enkele dagen nodig om de meest ideale stooklijn voor uw woning te bepalen.

Controleer of de ingevoerde aanvangstijden juist zijn, voer deze indien noodzakelijk, opnieuw in.

Houdt u er rekening mee dat de verwarming al wordt ingeschakeld voordat de aanvangstijd van de periode OPSTAAN of de periode OPSTAAN is bereikt. Hierdoor heerst er in huis al een aangename comforttemperatuur als de periode aanvangt.

Druk de toets TEMPERATUUR INSTELLING in, om de ingestelde temperatuur te controleren.

Indien gewenst kunt u tijdelijk de temperatuurinstelling wijzigen, zie hiervoor blz. 14.

De energiemeter en het radiatorsymbool zijn zichtbaar in het uitleesvenster (brander is ingeschakeld voor CV), maar de radiatoren geven geen warmte af.

Houdt u er rekening mee dat de verwarmingsinstallatie enige tijd nodig heeft om op temperatuur te komen.

Controleer of de CV-ketel functioneert.

Indien deze situatie te lang duurt, raadpleeg dan uw installateur.



GARANTIE

Dit Nefit EcomLine product (made by Honeywell) werd met veel zorg en met inachtneming van de hoogste kwaliteitseisen vervaardigd.

NEFIT BUDERUS garandeert het functioneren van de EcomLine/ModuLine III klokthermostaat dan ook gedurende een termijn van 12 maanden na aankoop.

De datum van aankoop moet u kunnen aantonen aan de hand van een geldig aankoopbewijs.

De garantie wordt verleend met inachtneming van de Algemene Verkoopvoorwaarden van NEFIT BUDERUS op fabrieksfouten met betrekking tot materiaal, onderdelen en afwerking.

Fouten die het gevolg zijn van verkeerde toepassing of behandeling vallen niet onder de garantie.

Aanspraken op garantie moeten altijd bij uw installateur van Nefit EcomLine producten worden kenbaar gemaakt.



NEFIT



Nefit Buderus B.V., Postbus 3, 7400 AA Deventer.
Consumenten Infolijn: 0570 - 67 85 00. Fax: 0570 - 67 85 86. E-mail: consument@nefit.nl Internet: www.nefit.nl