

Montage- en gebruikers-instructie

Klokthermostaat ModuLine 300



Beknopt overzicht

Legenda bij afbeelding:

Pos. 1: Display

Pos. 2: Draaiknop voor het veranderen van waarden en temperaturen of voor het bladeren door menu's

Pos. 3: Klep - deze kan aan de linkerzijde worden geopend.

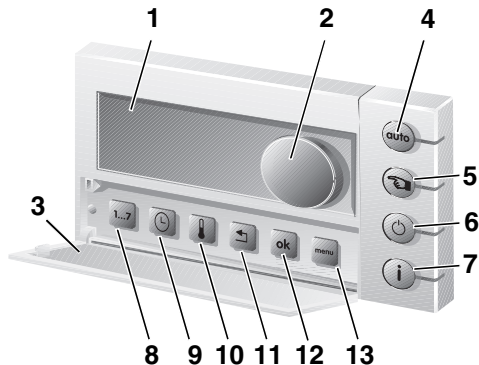

Toetsen voor de basisfuncties:

Pos. 4:  Toets "Klokprogramma"

Pos. 5:  Toets "handbedrijf"

Pos. 6:  Toets "Uit-functie"

Pos. 7:  Info-toets

Toetsen voor bijkomende functies: Verklaring

Pos. 8:  Sneltoets "Datum"

Hier kunt u de datum instellen.

Pos. 9:  Sneltoets "Tijd"

Hier kunt u de tijd instellen.

Pos. 10:  Sneltoets "Temperatuur"

Hiermee kunt u de vier temperatuurniveaus instellen of veranderen.

Pos. 11:  Functietoets "Terug"

Hiermee kunt u in het menu een niveau teruggaan.

Pos. 12:  Functietoets "OK"

Hiermee kunt u in het menu een niveau dieper gaan en ook instellingen wijzigen.

Pos. 13:  Functietoets "Menu"

Hiermee kunt u het menu binnengaan.

Displaysymbolen overzicht



Een vlam in het display geeft aan dat het toestel in bedrijf is voor verwarming.



Het cv-toestel is uitgeschakeld.

Vorstbescherming is wel actief.

Warmwaterbedrijf is actief overeenkomstig de betreffende instelling.



Deze pijl wijst naar de knop die moet worden gedrukt om een bepaalde instelling te doen.



Zonneboiler is in bedrijf (alleen te zien indien een zonnecollector is aangesloten).



Warmwaterbedrijf is uitgeschakeld (zie "Warmwaterbedrijf activeren/uitzetten", blz. 24).

1	Inleiding	6
2	ModuLine 300 aansluiten en in bedrijf nemen	7
2.1	De juiste plaats kiezen	7
2.2	Grondplaat installeren.	8
2.3	Klokthermostaat inklikken en verwijderen	9
2.4	Klokthermostaat in bedrijf nemen	9
2.5	Datum en tijd instellen	10
2.6	Na een stroomonderbreking	11
3	Basisfuncties (bij gesloten klep)	12
3.1	Actuele kamertemperatuur veranderen	12
3.2	Klokprogramma activeren	12
3.3	Handbedrijf selecteren	12
3.4	Uit-functie selecteren	12
4	De infotoets	13
5	Menuoverzicht	15
6	Menu 1 – Klokprogramma	16
6.1	Schakelpunt(en) bekijken of wijzigen	17
6.2	Schakelpunt(en) invoegen	18
6.3	Schakelpunt(en) verwijderen.	19
6.4	Nieuw klokprogramma invoeren	20
6.5	Temperatuurniveaus wijzigen	21
6.6	Klokprogramma naar fabrieksinstellingen terugzetten	23
7	Menu 2 – Gebruiksinstellingen	24
7.1	Warmwaterbedrijf activeren/uitzetten	24
7.2	Ruimtetemperatuur bij gebruik Uit-toets	26
7.3	Warmwaterbedrijf tijdens Uit-toets	28
7.4	Aanwarmvervroeging in klokprogramma	29
7.5	Toetsverlichting	30
7.6	Automatische omschakeling zomer-/wintertijd.	31
7.7	Gebruiksmenu op fabrieksinstellingen terugzetten	32

8	Menu 3 – Service-instellingen (alleen voor service monteur)33
8.1	Toegangscode34
8.2	Taal wijzigen35
8.3	PID instellen36
8.4	Ruimtetemperatuur kalibreren38
8.5	Tijd kalibreren39
8.6	Instelling cv-groep40
8.7	Servicemenu terug naar fabrieksinstellingen41
9	Storingen verhelpen42
9.1	Eenvoudige storingen verhelpen (voor eindgebruikers)42
9.2	Storingen verhelpen (uitsluitend voor service monteur)44

1 Inleiding

Gefeliciteerd met de aanschaf van deze klokthermostaat ModuLine 300.

De klokthermostaat ModuLine 300 bedient en regelt het cv-toestel in uw woning. Het cv-toestel moet zijn uitgerust met een universele branderautomaat (UBA 1, UBA 1.5 of UBA 3).

Houd de volgende aanwijzingen aan:

U leert hoe u uw verwarmingsinstallatie correct gebruikt wanneer u

- zich bij de overdracht van de installatie door uw installateur laat instrueren en
- deze handleiding zorgvuldig leest.
- Montage, onderhoud en reparaties mogen alleen door installatiebedrijven worden uitgevoerd.

2 ModuLine 300 aansluiten en in bedrijf nemen

2.1 De juiste plaats kiezen

Montage in de woonkamer

Kies voor de montage van de klokthermostaat een binnenwand (Abb. 1). De vrije ruimte (Abb. 1, **Pos. 1**) onder de klokthermostaat en de afstand tot de deur zijn noodzakelijk om correcte meetresultaten te verkrijgen.

De woonkamer moet zo representatief mogelijk zijn voor de complete woning. Externe warmtebronnen (zonnestraling of andere warmtebronnen, zoals een open haard) in de woonkamer beïnvloeden de regelfuncties. Als gevolg hiervan kan het in kamers zonder externe warmtebronnen te koud worden.



Abb. 1 Montagepositie in de woonkamer (maten in m)

Pos. 1: Vrije ruimte onder de klokthermostaat

2.2 Grondplaat installeren

De grondplaat kan direct aan de muur of op een inbouwdoos worden bevestigd. Wanneer de klokthermostaat op een inbouwdoos wordt gemonteerd, moet u erop letten, dat eventuele tocht vanuit de inbouwdoos de meetresultaten van de klokthermostaat niet kan beïnvloeden (eventueel inbouwdoos opvullen met isolatiemateriaal).

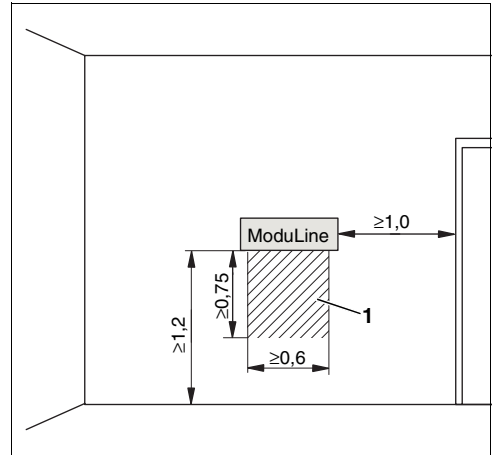
- Haal de stekker van het cv-toestel uit het stopcontact.
- Thermostaatkabel (buskabel van het cv-toestel) op de kabelklemmen "RC" aansluiten (Abb. 2). Het maakt niet uit welk draadje u in welke kabelklem bevestigt. Sluit de draden niet aan op de "EXT" aansluitingen. Verwijder een eventuele RCC module uit het toestel. Zie installatie-instructie van het cv-toestel of het cv-toestel voorzien is van een RCC module. Tijdens het aansluiten op het cv-toestel de betreffende montage- en onderhoudshandleiding van het cv-toestel aanhouden.
- Met een schroevendraaier in de gleuf van de kabelklemmen drukken om de kabels naar binnen te leiden of los te maken (Abb. 2).



Abb. 2 Elektrische aansluitingen installeren/ loskoppelen

2.3 Klokthermostaat inklikken en verwijderen

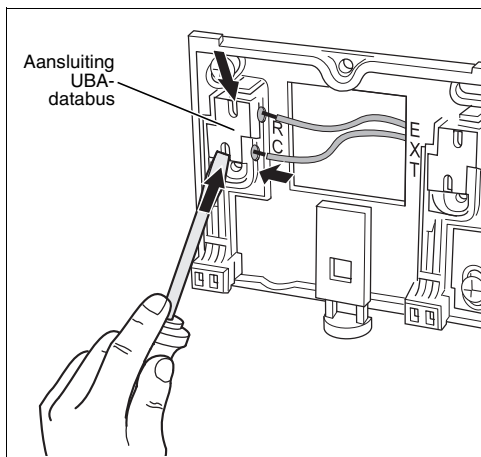

Abb. 3 Klokthermostaat inklikken (links) en verwijderen (rechts)

2.4 Klokthermostaat in bedrijf nemen

- De verwarmingsinstallatie inschakelen. Hierdoor wordt ook de klokthermostaat van stroom voorzien.
- Tijdens het inschakelen knipperen de segmenten op het display en de toetsverlichting van de toetsen (parameters worden overgedragen).
- De eerste keer dat de ModuLine wordt ingeschakeld, moet u de datum en tijd instellen (Zie „Datum en tijd instellen“, blz. 10). U dient hiervoor de klep te openen.
- Wanneer op het display een andere melding wordt weergegeven, dient u hoofdstuk 9, blz. 42 te raadplegen.

Thermostaat zoekt
verbinding met ketel
(UBA3)
Even geduld aub.

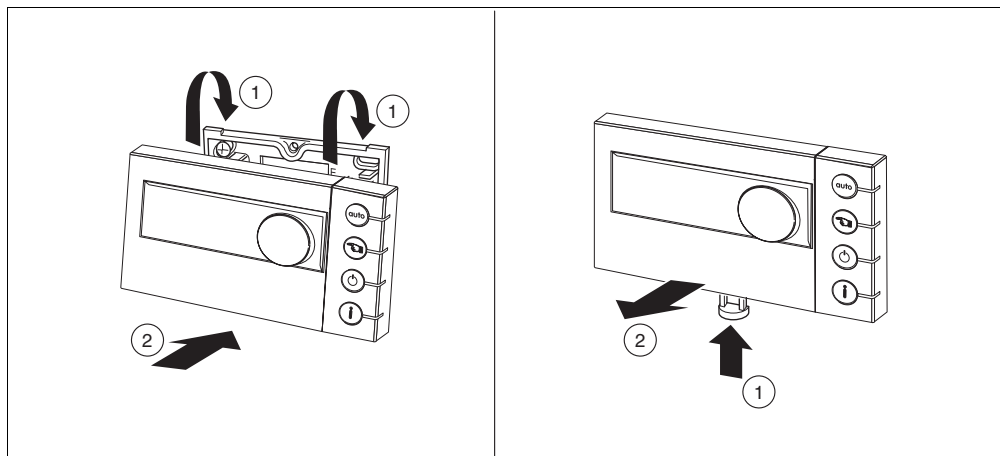
2.5 Datum en tijd instellen

Bij de eerste inbedrijfname of nadat de thermostaat gedurende 10 uur niet van stroom is voorzien, word u automatisch naar het instellen van de datum en tij geleid. Wilt u tussentijds de datum en/of tijd aanpassen druk dan op datum toets om in het datum menu te komen en de tijd toets om in het tijd menu te komen.

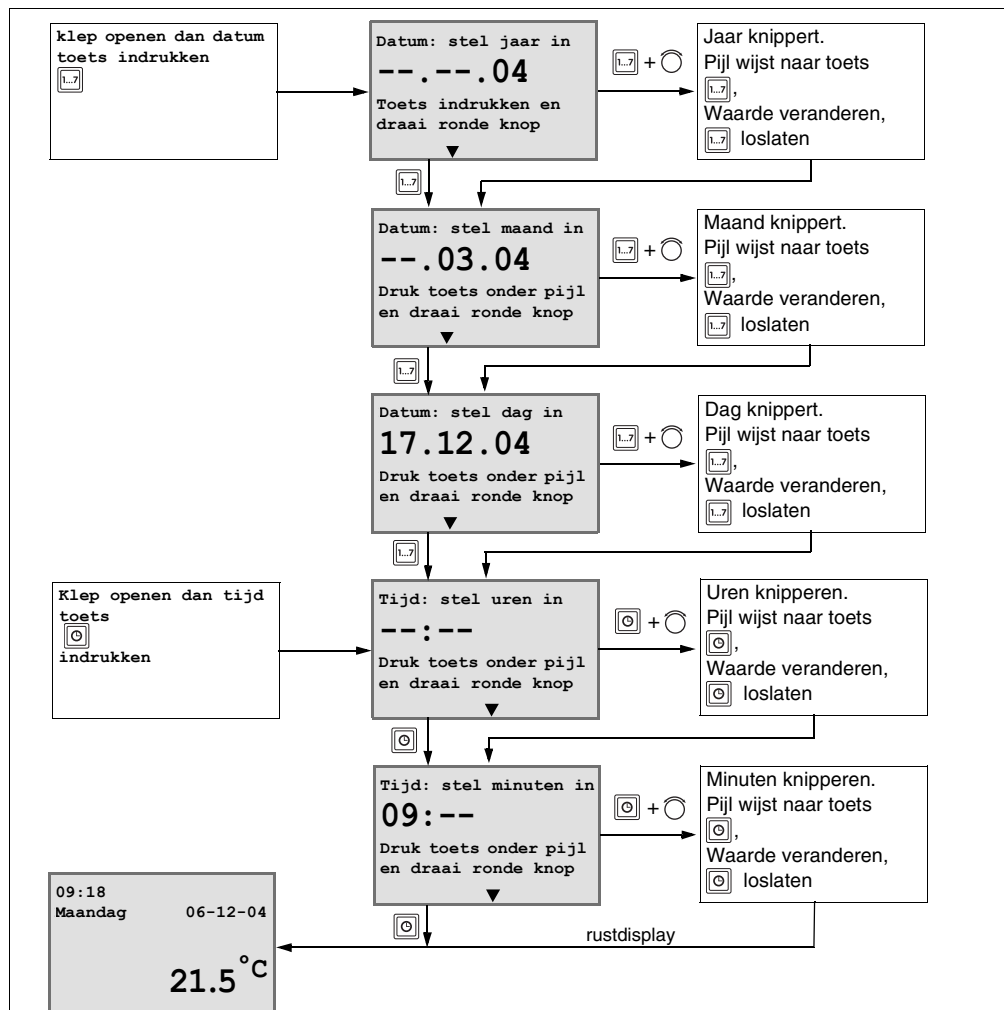







– Waarden veranderen en opslaan: Aangegeven toets ingedrukt houden en draaiknop draaien. De waarde knippert zolang de waarde wordt veranderd. Om op te slaan, toets loslaten. De waarde knippert niet meer en is opgeslagen.

2.6 Na een stroomonderbreking

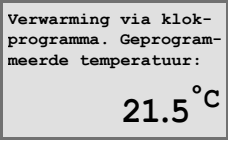
Bij een stroomonderbreking van meer dan 10 uur blijven de instellingen behouden wanneer van tevoren de klokthermostaat ten minste 4 uur aangesloten is geweest. Daarna moeten de datum en tijd opnieuw worden ingevoerd (hoofdstuk 2.5, blz. 10). Alle overige instellingen blijven echter behouden.

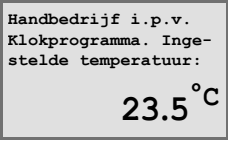
3 Basisfuncties (bij gesloten klep)

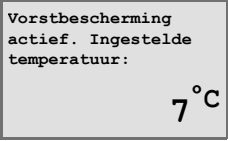
Handeling	Weergave	Opmerking
3.1 Actuele kamertemperatuur veranderen  Draaiknop draaien		Als het klokprogramma actief is geldt de veranderde kamertemperatuur tot aan het volgende schakelpunt, of tot er weer op de toets "klokprogramma" wordt gedrukt. Bij handbedrijf totdat u de temperatuur nogmaals handmatig verandert.
3.2 Klokprogramma activeren  Toets indrukken		Door op de toets "klokprogramma" te drukken werkt de thermostaat volgens het ingestelde klokprogramma. Op de ingestelde tijd (= schakelpunt) wordt de kamertemperatuur automatisch omgeschakeld, bijv. op een lagere nachttemperatuur.
3.3 Handbedrijf selecteren  Toets indrukken		Handbedrijf is handig wanneer u op ongebruikelijke tijden wilt verwarmen. Het klokprogramma is uitgeschakeld. Druk op de toets "klokprogramma" (auto) om dit weer in te schakelen.
3.4 Uit-functie selecteren  Toets indrukken		In de Uit-functie is de verwarming als het ware uitgeschakeld. Via het gebruiksmenu kunt u de minimale cv-temperatuur wijzigen. Warm water wordt – afhankelijk van de instelling in het gebruiksmenu - ter beschikking gesteld. De vorstbeveiliging is gegarandeerd.

4 De infotoets

Met de infotoets kunnen de op de ModuLine 300 ingestelde parameters en meetwaarden worden weergegeven.

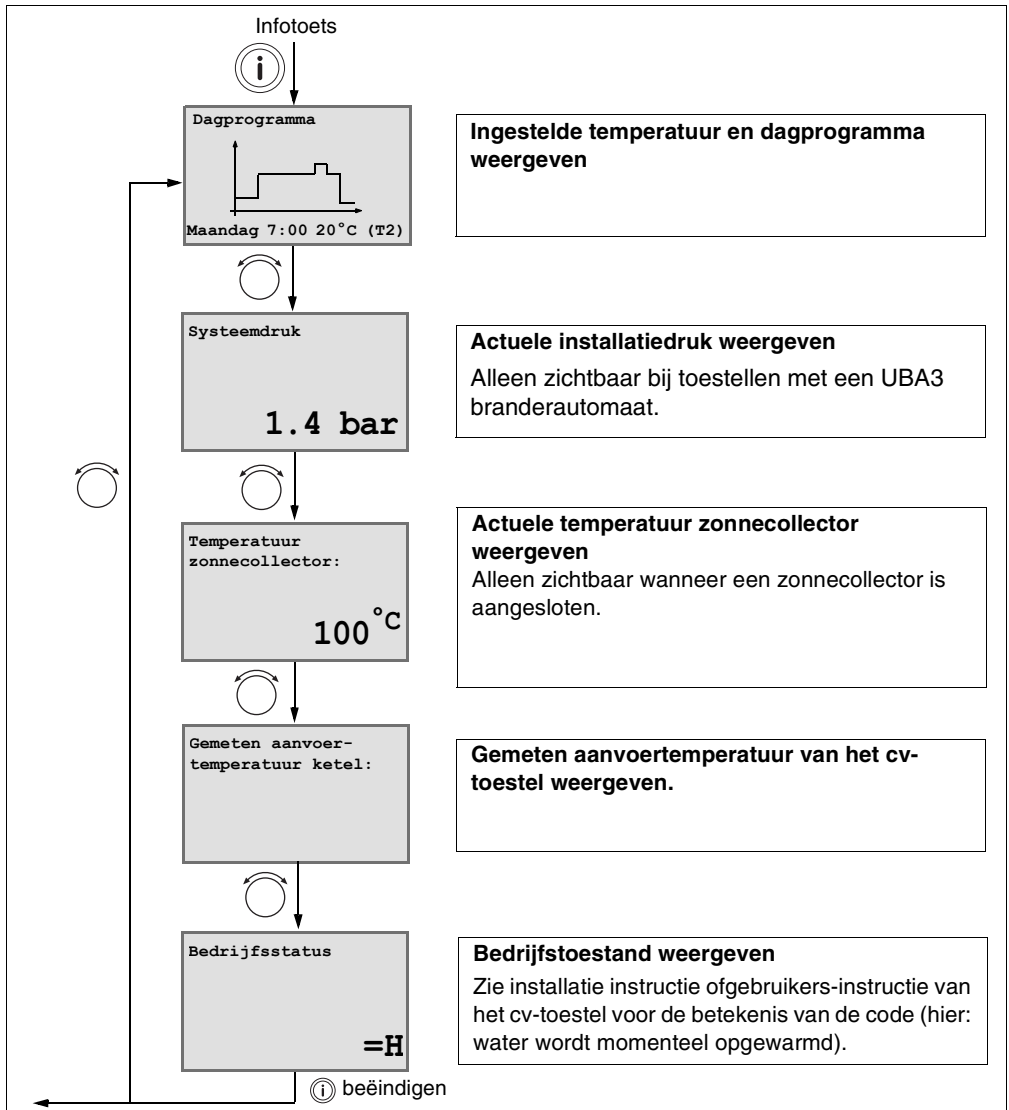

- Om het infomenu te beëindigen, toets "Info" nogmaals indrukken (of automatisch na 60 seconden zonder activiteit).

5 Menuoverzicht

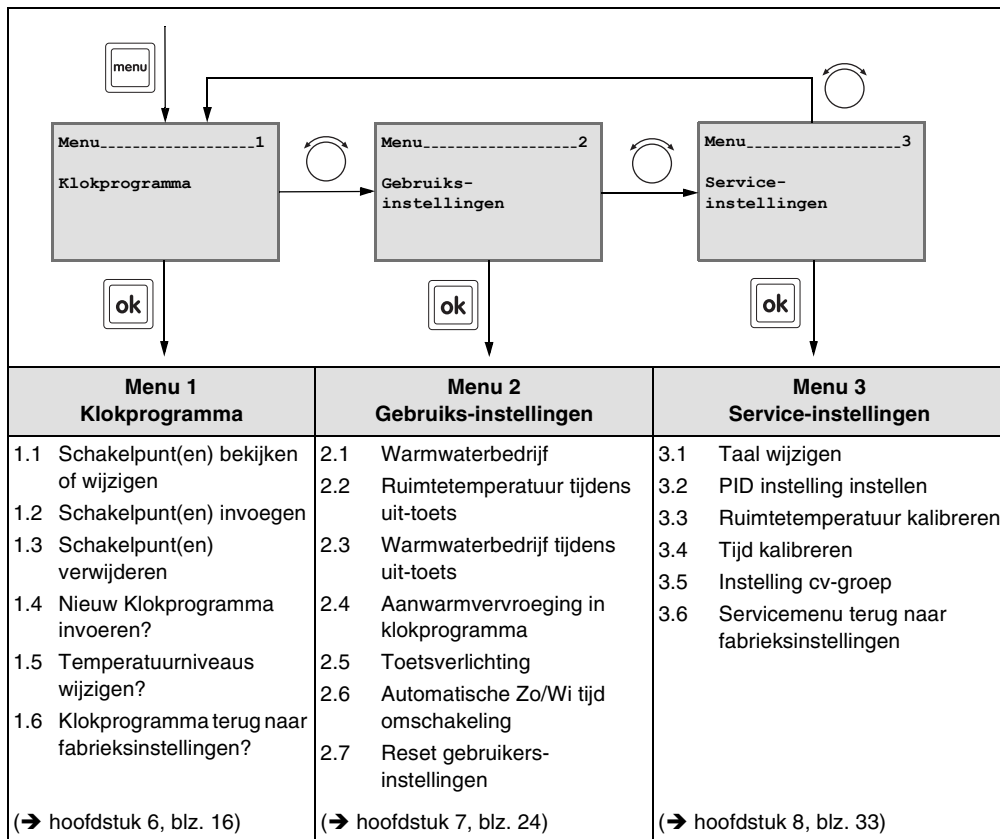

Tab. 1 Overzicht van de menu's

6 Menu 1 – Klokprogramma

Het klokprogramma zorgt ervoor dat op ingestelde tijdstippen automatisch van het ene naar het andere temperatuurniveau wordt geschakeld.

De klokthermostaat wordt geleverd met een in de fabriek vooraf ingesteld klokprogramma (zie tab. 2).

U kunt het klokprogramma op uw eigen behoeften afstemmen. Eventueel kunt u weer terugkeren naar de fabrieksinstellingen van het klokprogramma. Hierbij wordt echter het eerder ingestelde klokprogramma gewist.

In het klokprogramma kunt u kiezen tussen 4 temperatuurniveaus (T1 t/m T4), waaraan u verschillende tijden kunt koppelen (Zie hoofdstuk 6.5, blz. 21). U kunt de temperatuurniveaus veranderen via klokprogramma 1.5 of door de sneltoets "temperatuur" te gebruiken.

Het klokprogramma kan maximaal 42 schakelpunten bevatten, waarbij per schakelpunt gekozen kan worden uit één van de vier temperatuurniveau's.

Fabrieksinstelling	starttijd	Temp.	Temperatuurniveau
ma-vr	7:00	21°	T4 dag-hoog
	9:00	20°	T3 dag-midden
	17:00	21°	T4 dag-hoog
	23:00	16°	T1 nacht
za-zo	8:00	21°	T4 dag-hoog
	23:00	16°	T1 nacht

Tab. 2 Fabrieksinstellingen klokprogramma

6.1 Schakelpunt(en) bekijken of wijzigen

U kunt uw schakelpunten bekijken of per stuk wijzigen. U selecteert eerst "ja". Vervolgens kunt u de schakelpunten langslopen door aan de ronde knop te draaien. Als u bij het juiste schakelpunt bent, kunt u de tijd en/of het temperatuurniveau wijzigen.

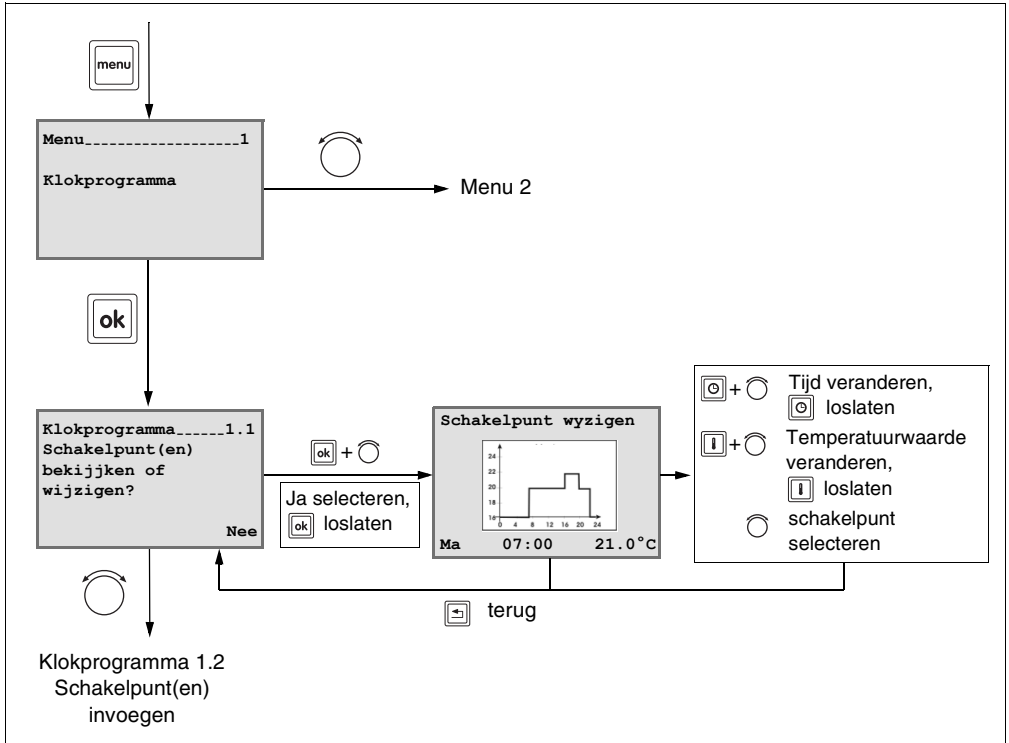

- Terug naar de vorige menuoptie: Toets indrukken.
- Waarden veranderen en opslaan: Aangegeven toets ingedrukt houden en draaiknop draaien. De waarde knippert zolang de waarde wordt veranderd. Om op te slaan, toets loslaten. De waarde knippert niet meer en is opgeslagen.
- Terug naar rustdisplay: Klep sluiten.

6.2 Schakelpunt(en) invoegen

U kunt in het klokprogramma extra schakelpunt(en) invoegen. Dit kan per dag (ma, di, wo, do, vr, za, zo), maar ook voor een serie dagen (ma-zo, ma-vr, za-zo).

In totaal kunnen 42 schakelpunten ingevoerd worden.

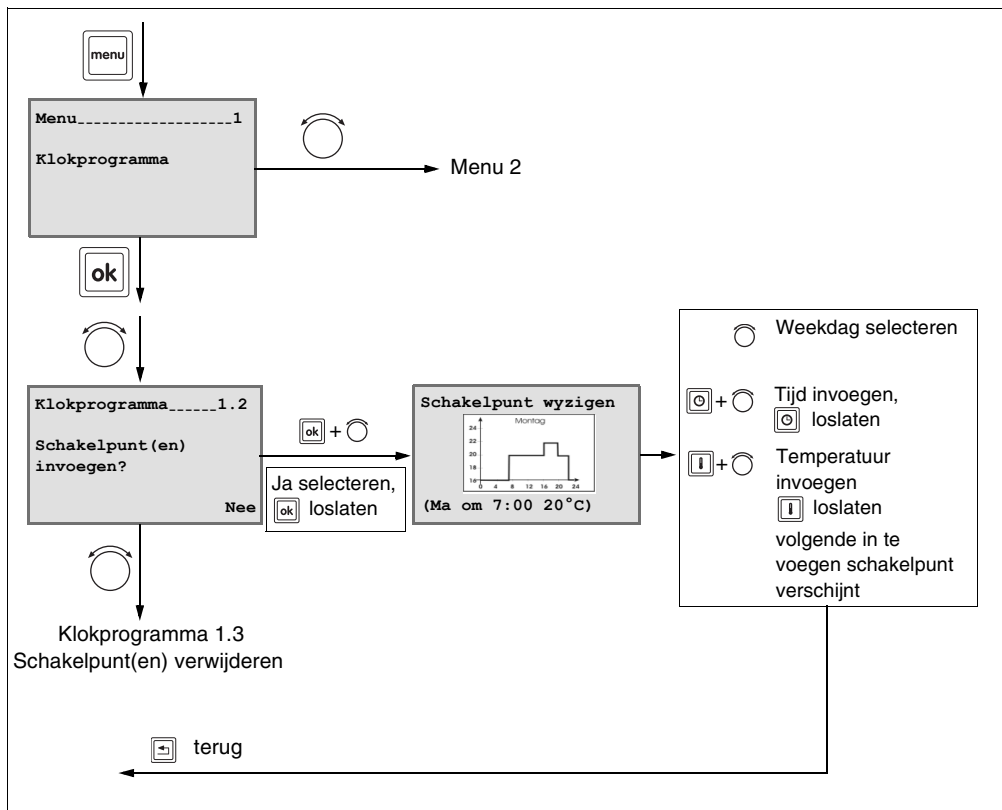

- Terug naar de vorige menuoptie: Toets indrukken.
- Waarden veranderen en opslaan: Aangegeven toets ingedrukt houden en draaiknop draaien. De waarde knippert zolang de waarde wordt veranderd. Om op te slaan, toets loslaten. De waarde knippert niet meer en is opgeslagen.
- Terug naar rustdisplay: Klep sluiten.

6.3 Schakelpunt(en) verwijderen

U kunt één of meerdere schakelpunten na elkaar uit het klokprogramma verwijderen.

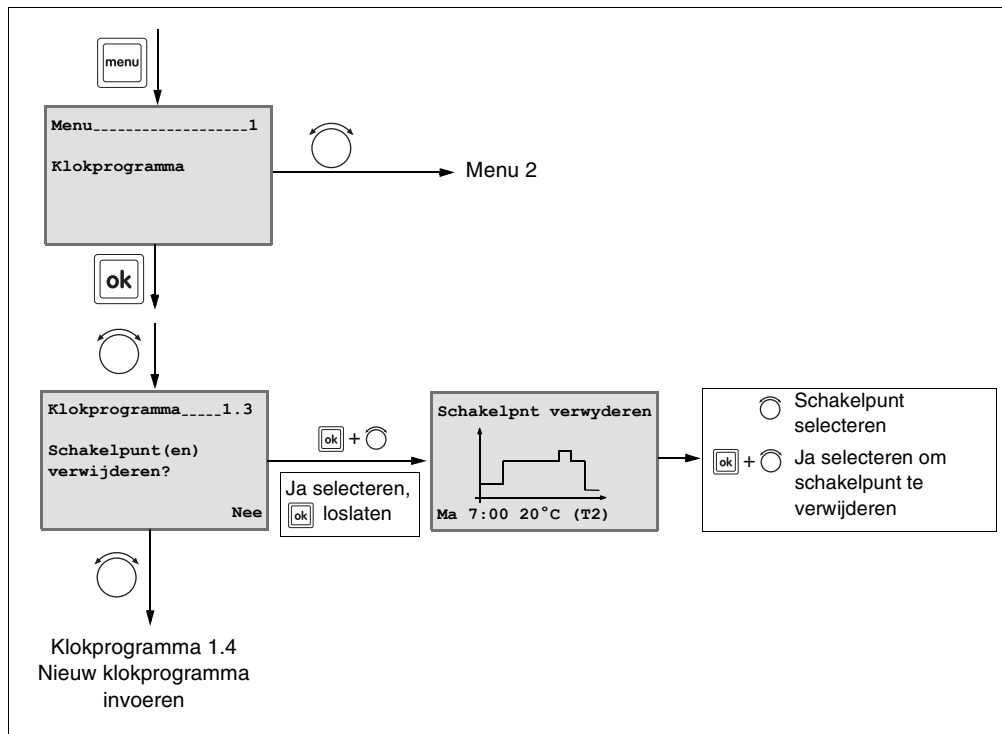

- Terug naar de vorige menuoptie: Toets indrukken.
- Waarden veranderen en opslaan: Aangegeven toets ingedrukt houden en draaiknop draaien. De waarde knippert zolang de waarde wordt veranderd. Om op te slaan, toets loslaten. De waarde knippert niet meer en is opgeslagen.
- Terug naar rustdisplay: Klep sluiten.

6.4 Nieuw klokprogramma invoeren

U kunt een volledig nieuw klokprogramma opstellen dat aan uw eisen voldoet. U kunt in totaal 42 Schakelpunten invoeren.

U kunt de schakelpunten afzonderlijk per dag instellen, maar ook voor een serie dagen tegelijk.

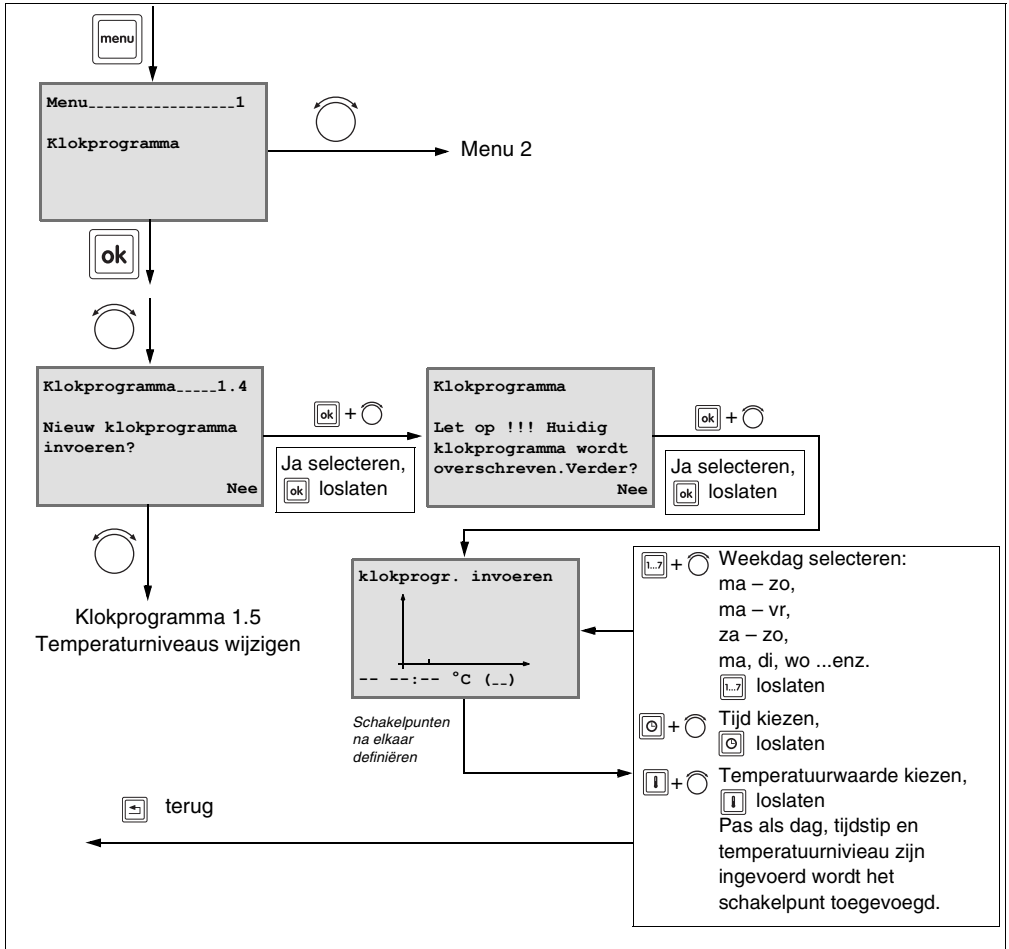

– Terug naar de vorige menuoptie: Toets indrukken.

– Waarden veranderen en opslaan: Aangegeven toets ingedrukt houden en draaiknop draaien. De waarde knippert zolang de waarde wordt veranderd. Om op te slaan, toets loslaten. De waarde knippert niet meer en is opgeslagen.

– Terug naar rustdisplay: Klep sluiten.

6.5 Temperatuurniveaus wijzigen

Bij ieder schakelpunt kan uit vier temperatuurniveaus (T1 t/m T4) gekozen worden. Deze temperatuurniveaus kunnen in dit menu naar wens aangepast worden.

U kunt temperaturen kiezen tussen 5 °C und 30 °C in stapjes van 0,5 °C.

temperatuurniveau	fabrieksinstelling (°C)
T1 (nacht)	16
T2 (dag-laag)	18
T3 (dag-midden)	20
T4 (dag-hoog)	21

Wat gebeurt er tijdens de nachtverlaging in perioden dat de nachttemperatuur T1 is ingesteld?

Dit is afhankelijk van de type regeling:

- Werkt de ModuLine 300 als ruimteregeling, dan zal de ruimte op de ruimtetemperatuur verwarmd worden. De ruimtetemperatuur is bepalend.
- Werkt de ModuLine 300 als puur weersafhankelijke regeling, dan zal de ruimte verwarmd worden op basis van de lage stooklijn die bij setpoint T1 hoort.
- Wordt de ModuLine 300 ingezet als weersafhankelijke regeling met ruimte-Invloed (ruimte-Invloed groter dan 0) dan zal de ruimte op temperatuur blijven, waarbij in dit geval de ruimtetemperatuur bepalend is.

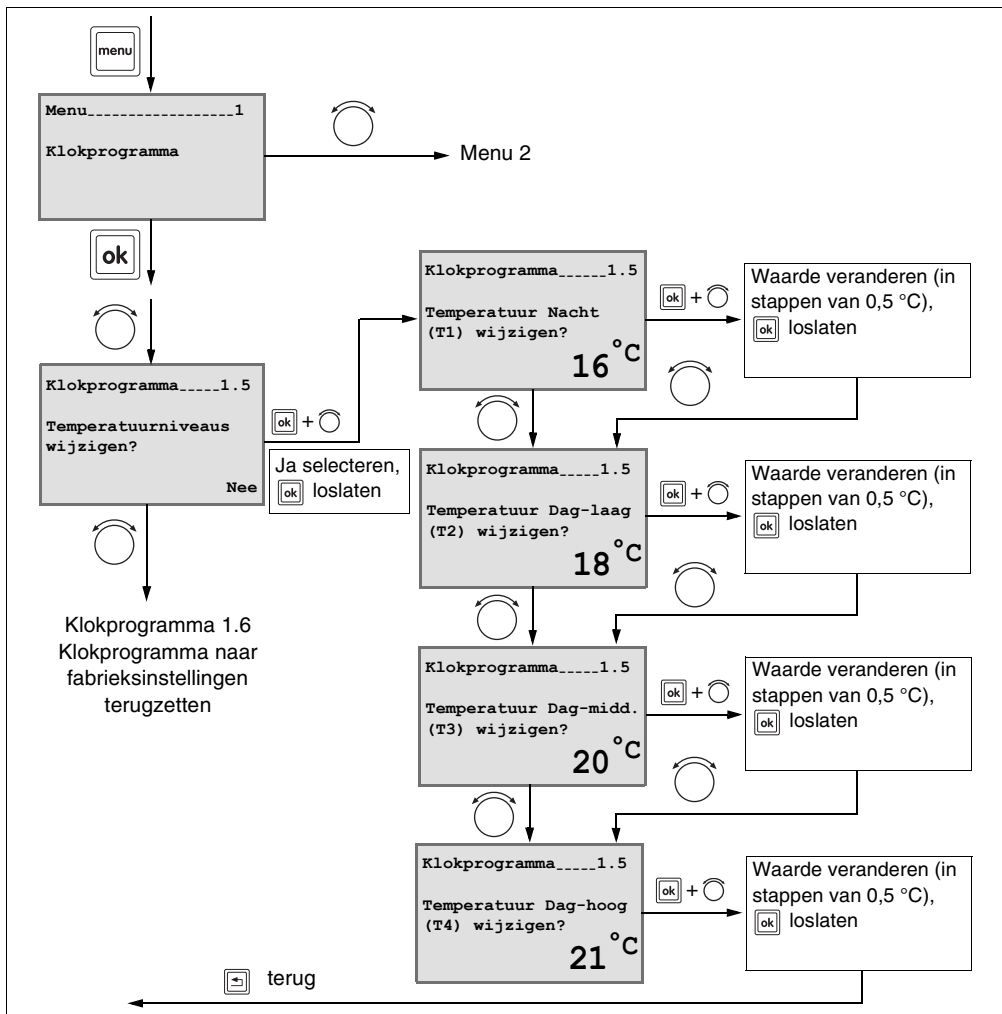

- Terug naar de vorige menuoptie: Toets indrukken.
- Waarden veranderen en opslaan: Aangegeven toets ingedrukt houden en draaiknop draaien. De waarde knippert zolang de waarde wordt veranderd. Om op te slaan, toets loslaten. De waarde knippert niet meer en is opgeslagen.
- Terug naar rustdisplay: Klep sluiten.

6.6 Klokprogramma naar fabrieksinstellingen terugzetten

Als u een eigen klokprogramma heeft ingesteld is het mogelijk om het klokprogramma terug te zetten naar de fabrieksinstellingen. Het ingestelde klokprogramma wordt dan overschreven.

20 seconden na de tekstmelding "Fabrieksinstellingen zijn weer actief" springt het display terug naar menu "klokprogramma 1.5".

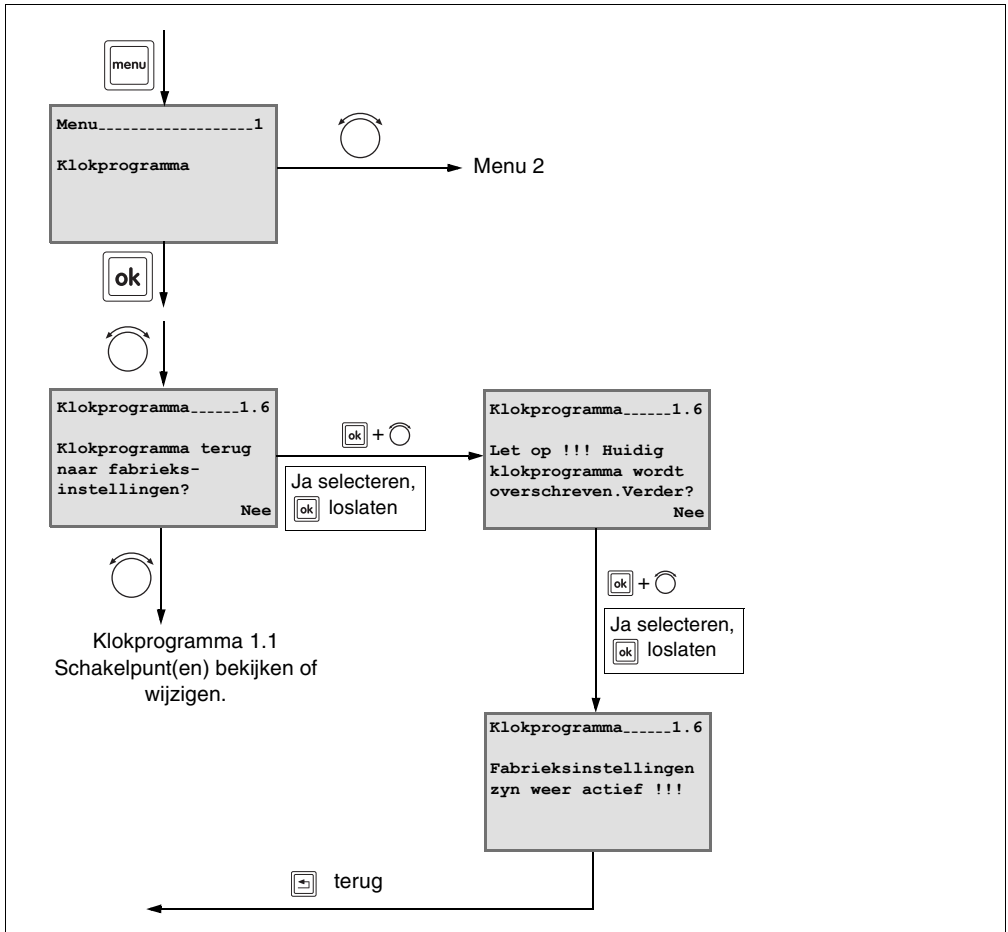

- Terug naar de vorige menuoptie: Toets indrukken.
- Waarden veranderen en opslaan: Aangegeven toets ingedrukt houden en draaiknop draaien. De waarde knippert zolang de waarde wordt veranderd. Om op te slaan, toets loslaten. De waarde knippert niet meer en is opgeslagen.
- Terug naar rustdisplay: Klep sluiten.

7 Menu 2 – Gebruiksinstellingen

Om het potentieel van uw verwarmingsinstallatie optimaal te benutten, kunt u gebruik maken van verschillende functies, die u in dit menu overeenkomstig uw behoeften kunt instellen.

7.1 Warmwaterbedrijf activeren/uitzetten

Het is mogelijk om het warmwaterbedrijf mee te laten schakelen met het klokprogramma. Dit betekent dat de warmwatervoorziening gedurende de nacht (temperatuurniveau T1) wordt uitgeschakeld om energie te besparen.

De onderstaande tabel laat de samenhang zien tussen Gebruiksmenu 2.1 "Warmwaterbedrijf" en het gebruiksmenu 2.6 "Warmwaterbedrijf bij gebruik Uit-toets".

U hebt de volgende instelmogelijkheden:

Instelling bij gebruiksmenu 2.1 Warmwaterbedrijf:	Instelling bij Gebruiksmenu 2.3 Warmwaterbedrijf bij gebruik Uit-toets: 	Na het indrukken van de Uit-toets is de warmwaterbereiding:
Aan	Uit	Uit
	Aan	Aan
Meeschakelen	Uit	Uit
	Aan	Uit bij T1, Aan bij T2,T3,T4
Uit	Uit	Uit
	Aan	Uit

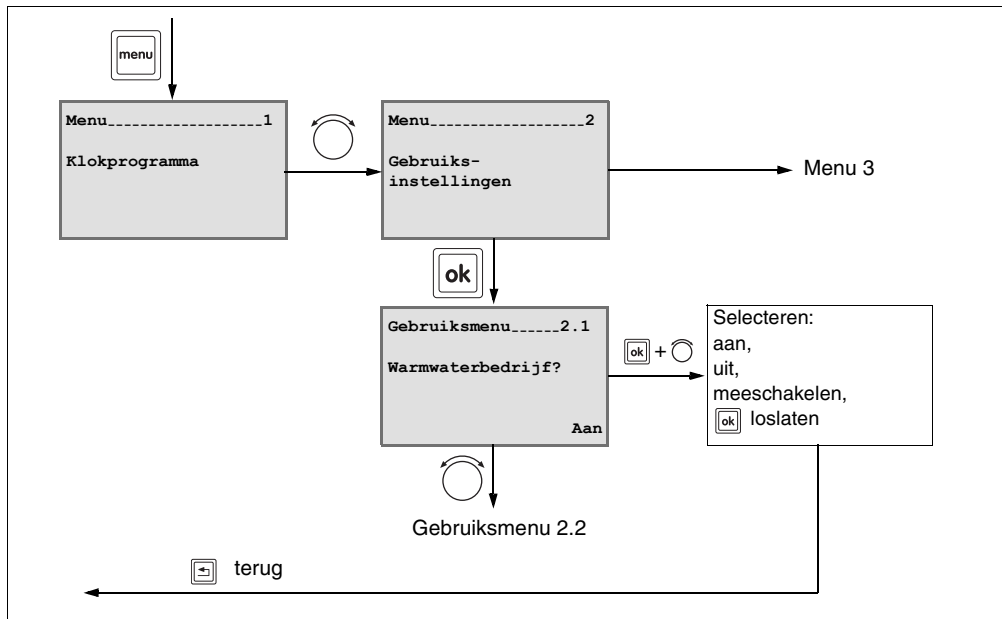

- Terug naar de vorige menuoptie: Toets indrukken.
- Waarden veranderen en opslaan: Aangegeven toets ingedrukt houden en draaiknop draaien. De waarde knippert zolang de waarde wordt veranderd. Om op te slaan, toets loslaten. De waarde knippert niet meer en is opgeslagen.

7.2 Ruimtetemperatuur bij gebruik Uit-toets

Door middel van de Uit-toets is de verwarming eenvoudig uit te schakelen. Om bevroering te voorkomen schakelt het cv-toestel wel in als de ruimtetemperatuur onder een minimale waarde komt te liggen. Deze minimale temperatuur kunt u instellen. Fabrieksinstelling is 7 °C ruimtetemperatuur.

Het kan zijn dat de ModuLine 300 in combinatie met de ModuLine 400 twee cv-groepen aanstuurt. De cv-groep bestuurd door de ModuLine 300 kan in dat geval wel weersafhankelijk worden geregeld.

Wanneer de ModuLine 300 werkt als weersafhankelijke regeling dan wordt de vorstbescherming aan hand van de buitentemperatuur geactiveerd. Wanneer de buitentemperatuur daalt tot de door u ingevoerde vorstbeschermingstemperatuur, wordt het cv-toestel automatisch ingeschakeld. Dat verhindert dat de verwarmingsinstallatie bevroert.

In het geval dat er niet op ruimtetemperatuur wordt geregeld maar weersafhankelijk (zonder ruimtete-compensatie), dan wordt in dit menu niet de ruimtetemperatuur ingesteld, maar de buitentemperatuur (-10 °C - 10 °C). Fabrieksinstelling is bij weersafhankelijke regeling 0 °C.

Bij een weersafhankelijke regeling met ruimtete-compensatie wordt met deze functie de gewenste minimale ruimtetemperatuur ingesteld.

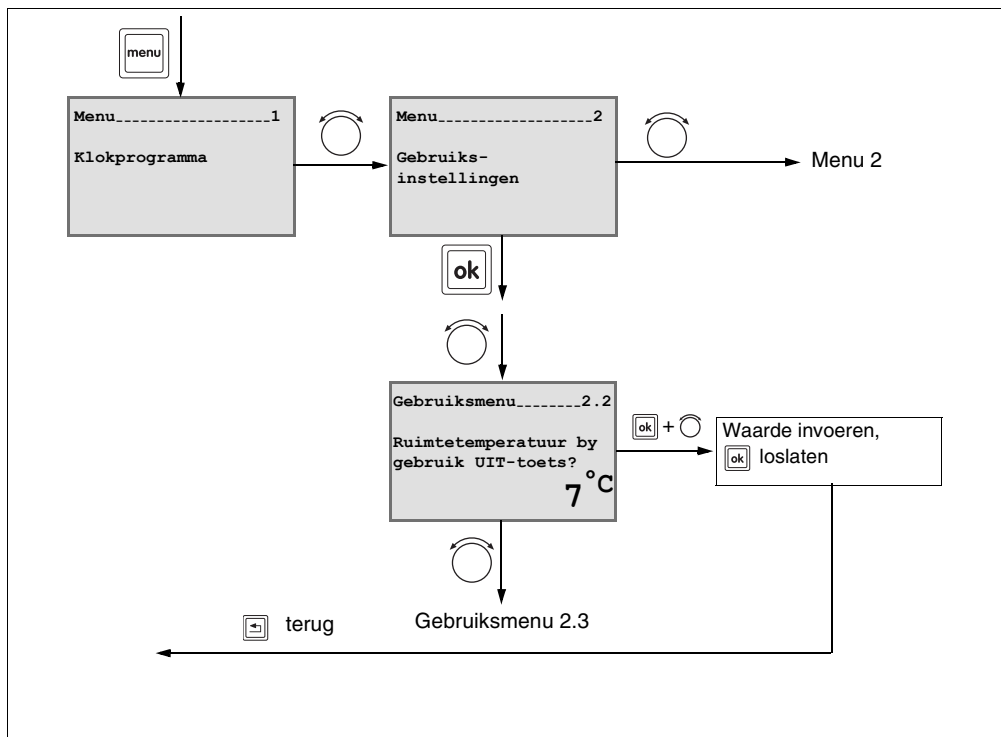

- Terug naar de vorige menuoptie: Toets indrukken.
- Waarden veranderen en opslaan: Aangegeven toets ingedrukt houden en draaiknop draaien. De waarde knippert zolang de waarde wordt veranderd. Om op te slaan, toets loslaten. De waarde knippert niet meer en is opgeslagen.

7.3 Warmwaterbedrijf tijdens Uit-toets

Ook wanneer de verwarmingsinstallatie is uitgeschakeld via de Uit-toets, kan desgewenst toch tapwater opgewarmd worden. Er is een samenhang tussen dit gebruiksmenu 2.2 "warm water bij gebruik Uit-toets" en het eerder besproken gebruiksmenu 2.1 "Warmwaterbedrijf" zie „Warmwaterbedrijf activeren/uitzetten“, blz. 24.

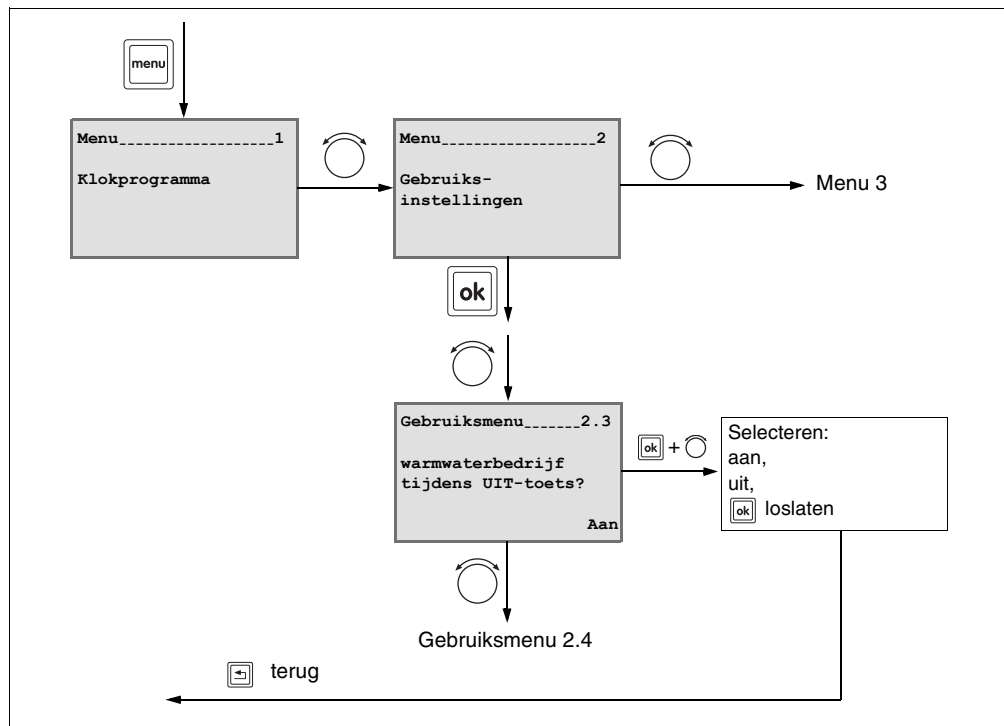

- Terug naar de vorige menuoptie: Toets indrukken.
- Waarden veranderen en opslaan: Aangegeven toets ingedrukt houden en draaiknop draaien. De waarde knippert zolang de waarde wordt veranderd. Om op te slaan, toets loslaten. De waarde knippert niet meer en is opgeslagen.

7.4 Aanwarmvervroeging in klokprogramma

Deze functie verandert de inschakeltijdstippen van de verwarmingsinstallatie, afhankelijk van de buitentemperatuur, de ruimtetemperatuur en de isolatiegraad van het gebouw. De aanwarmvervroeging werkt alleen wanneer vanuit T1 (nacht) naar een ander temperaturniveau (T2, T3, T4) wordt geschakeld in het klokprogramma.

Wanneer het bijv. om 6.00 uur 's morgens 21 °C warm moet zijn, hoeft u als inschakeltijdstip niet langer 5.30 uur in te voeren. De regeling berekent het starttijdstip zodanig, dat de gewenste kamertemperatuur op het ingevoerde inschakeltijdstip van het dagprogramma is bereikt.

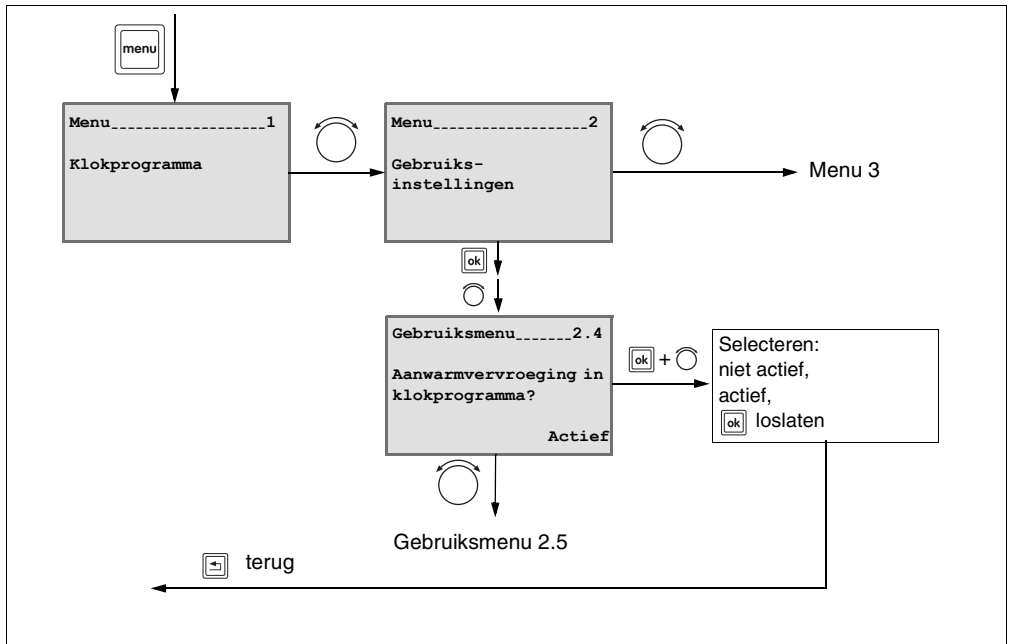

- Terug naar de vorige menuoptie: Toets indrukken.
- Waarden veranderen en opslaan: Aangegeven toets ingedrukt houden en draaiknop draaien. De waarde knippert zolang de waarde wordt veranderd. Om op te slaan, toets loslaten. De waarde knippert niet meer en is opgeslagen.

7.5 Toetsverlichting

Met deze functie kunt u de toetsverlichting in- of uitschakelen. Bij uitgeschakelde toetsverlichting worden de bedrijfsmeldingen van het cv-toestel als tekst op het display weergegeven.

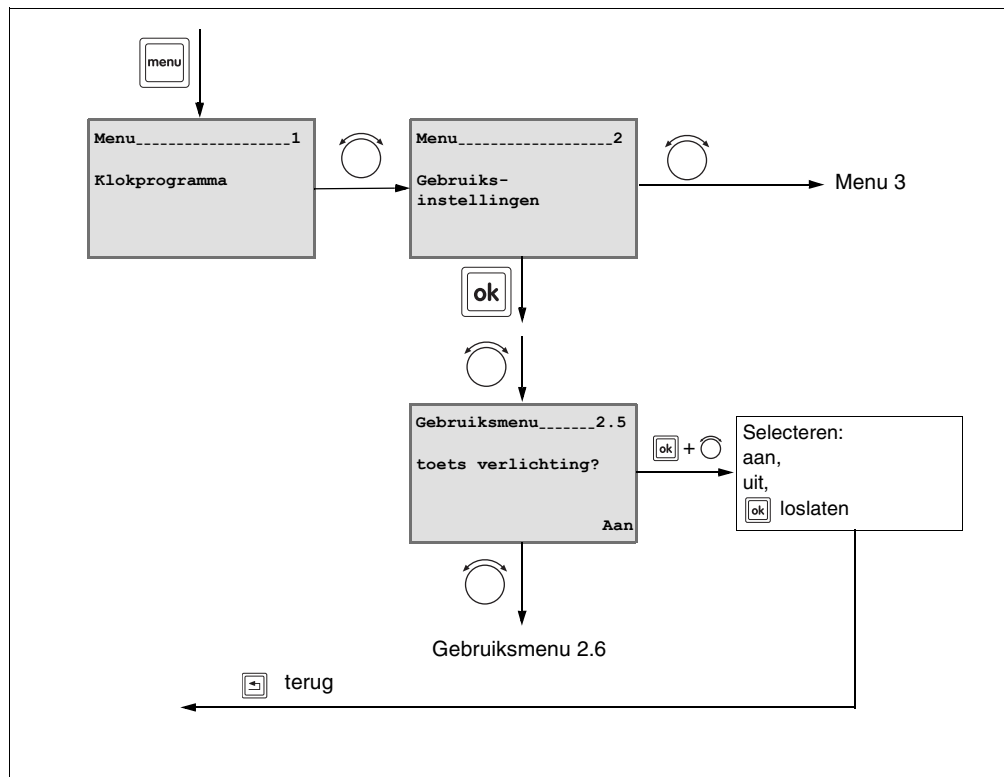

- Terug naar de vorige menuoptie: Toets indrukken.
- Waarden veranderen en opslaan: Aangegeven toets ingedrukt houden en draaiknop draaien. De waarde knippert zolang de waarde wordt veranderd. Om op te slaan, toets loslaten. De waarde knippert niet meer en is opgeslagen.

7.6 Automatische omschakeling zomer-/wintertijd

Met deze functie kunt u bepalen of de verwarmingsinstallatie automatisch omschakelt tussen zomertijd en wintertijd.

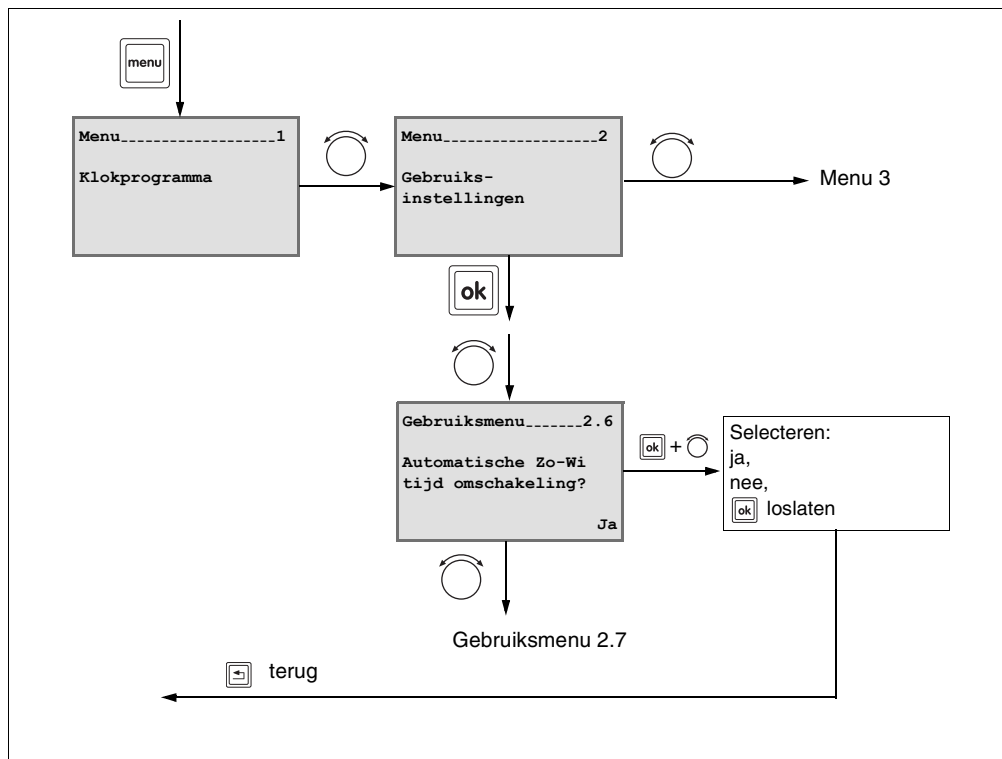

- Terug naar de vorige menuoptie: Toets indrukken.
- Waarden veranderen en opslaan: Aangegeven toets ingedrukt houden en draaiknop draaien. De waarde knippert zolang de waarde wordt veranderd. Om op te slaan, toets loslaten. De waarde knippert niet meer en is opgeslagen.

7.7 Gebruiksmenu op fabrieksinstellingen terugzetten

Met dit menu worden alle ingevoerde programma's van het gebruiksmenu gewist en op de fabrieksinstellingen teruggezet.

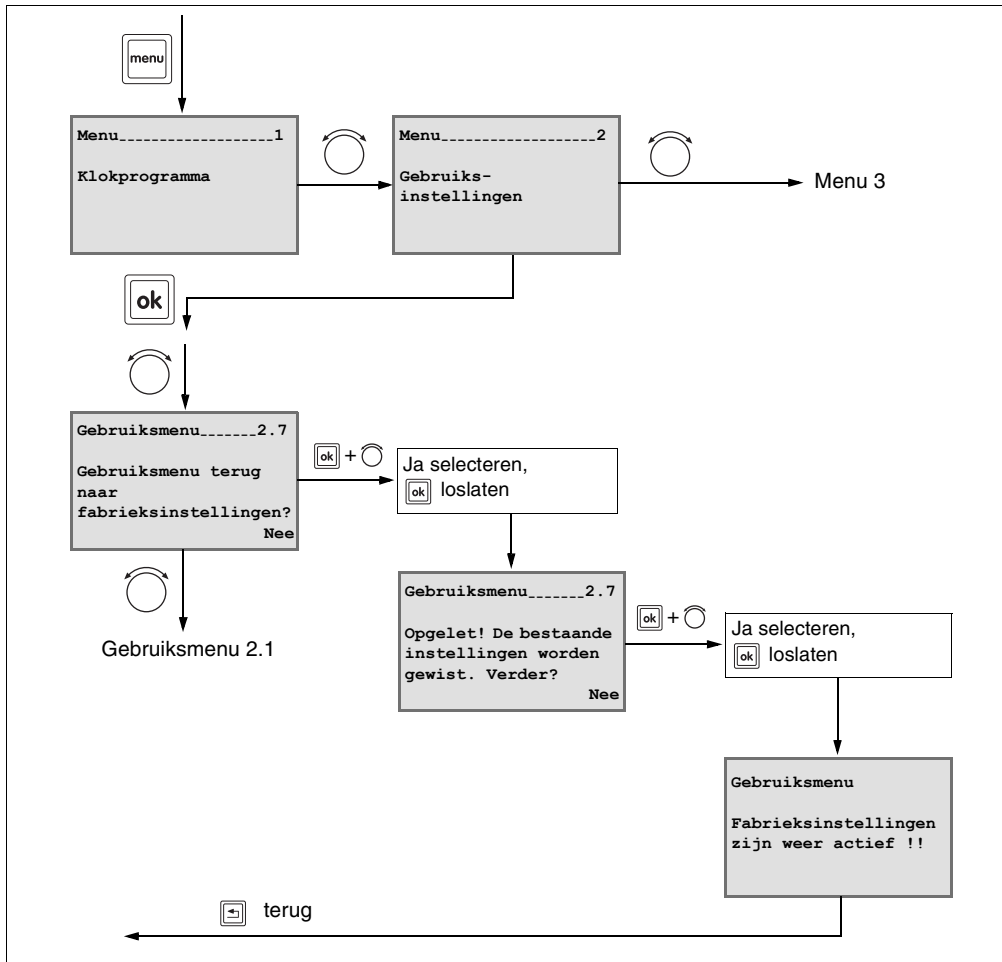

- Terug naar de vorige menuoptie: Toets indrukken.
- Waarden veranderen en opslaan: Aangegeven toets ingedrukt houden en draaiknop draaien. De waarde knippert zolang de waarde wordt veranderd. Om op te slaan, toets loslaten. De waarde knippert niet meer en is opgeslagen.

8 Menu 3 – Service-instellingen (alleen voor service monteur)



SCHADE AAN DE INSTALLATIE

Onjuiste instellingen kunnen leiden tot storingen of tot beschadiging van de verwarmingsinstallatie.

- Verander de in dit hoofdstuk beschreven instellingen alleen als u beschikt over de benodigde kwalificaties.

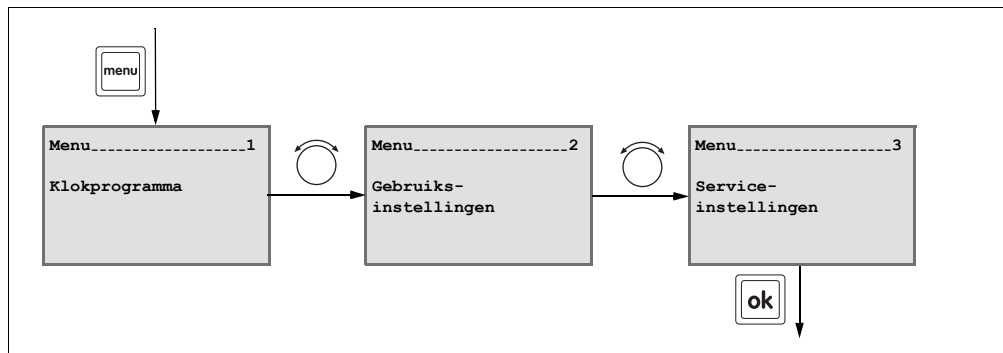

– Terug naar de vorige menuoptie: Toets  indrukken.

8.1 Toegangscode

Het servicemenu is beveiligd met een toegangscode. De juiste toegangscode voor de ModuLine 300 is "300".

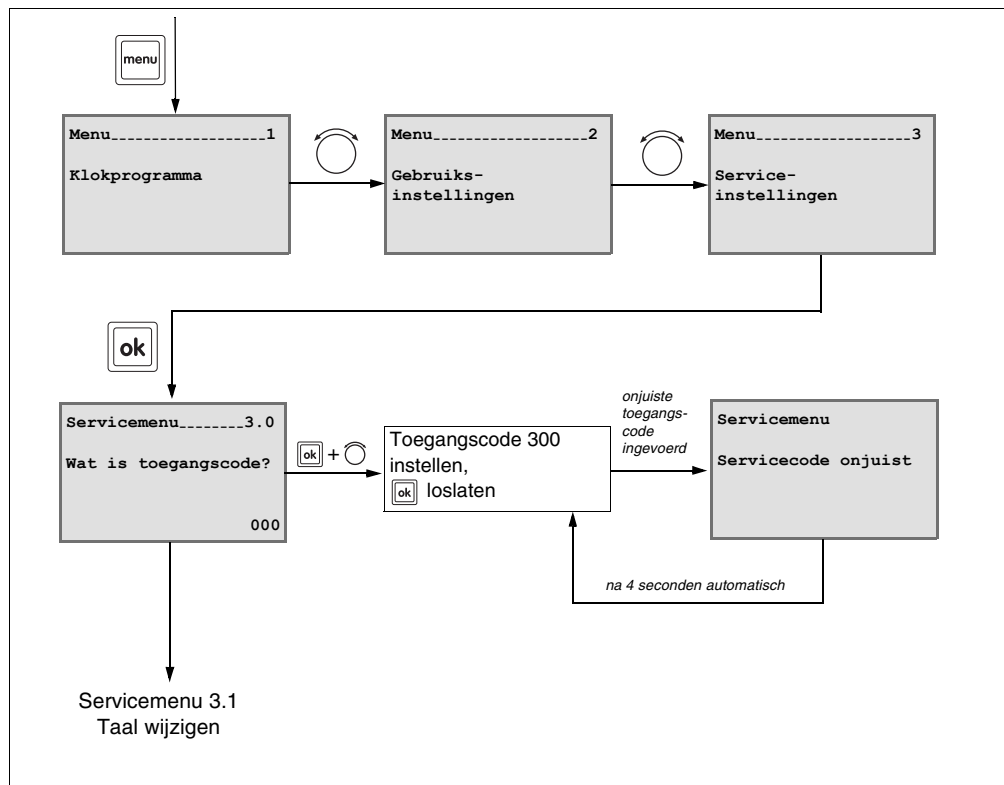

- Terug naar de vorige menuoptie: Toets indrukken.
- Waarden veranderen en opslaan: Aangegeven toets ingedrukt houden en draaiknop draaien. De waarde knippert zolang de waarde wordt veranderd. Om op te slaan, toets loslaten. De waarde knippert niet meer en is opgeslagen.

8.2 Taal wijzigen

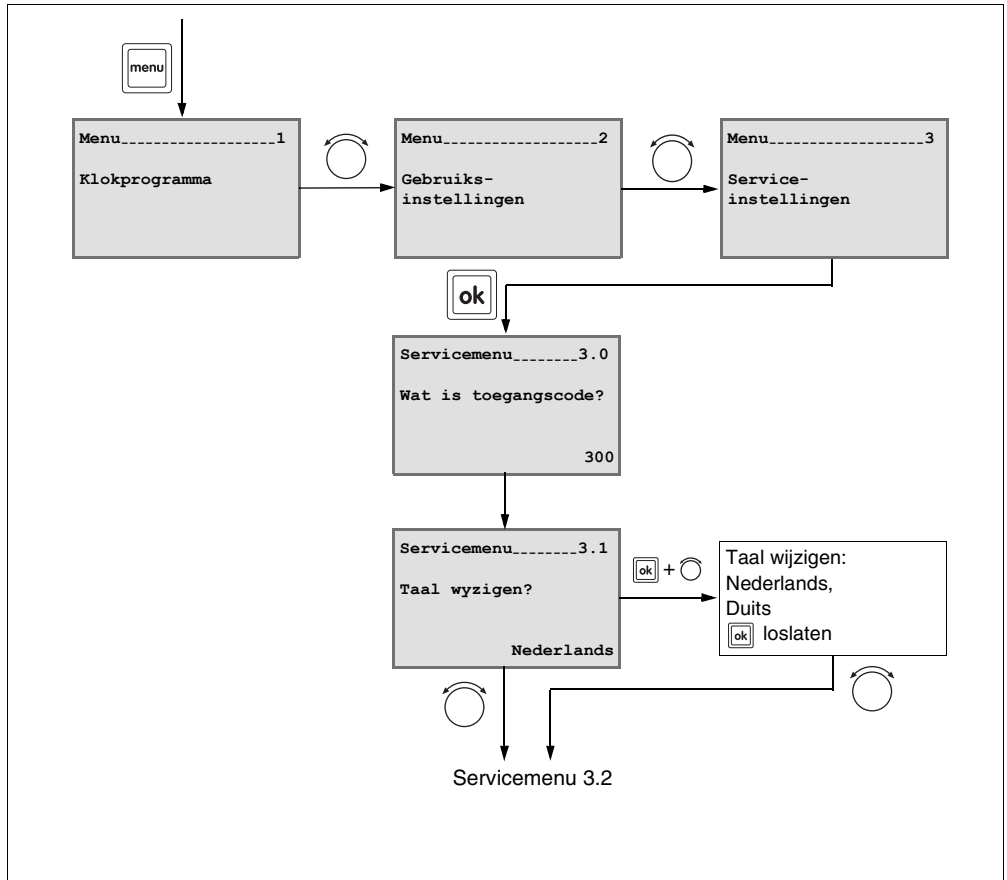

- Terug naar de vorige menuoptie: Toets indrukken.
- Waarden veranderen en opslaan: Aangegeven toets ingedrukt houden en draaiknop draaien. De waarde knippert zolang de waarde wordt veranderd. Om op te slaan, toets loslaten. De waarde knippert niet meer en is opgeslagen.

8.3 PID instellen

Wanneer de thermostaat op ruimtetemperatuurregeling is ingesteld, kunt u de opwarmingssnelheid van de verwarmingsinstallatie aanpassen aan de woning/het gebouw van uw klant.

Er zijn drie mogelijke instellingen:

- PID 1 "Ideale instelling"; het cv-toestel warmt zo snel mogelijk tot de gewenste ruimtetemperatuur op. Zodra deze temperatuur is bereikt, moduleert het cv-toestel naar beneden.
- PID 2 Het cv-toestel warmt iets langzamer dan bij instelling "1" tot de gewenste ruimtetemperatuur op.
- PID 3 De verwarmingsinstallatie werkt "traag". Bij kleine woningen/gebouwen met een cv-toestel met een groot vermogen en radiatoren met een groot oppervlak is dit de optimale instelling.

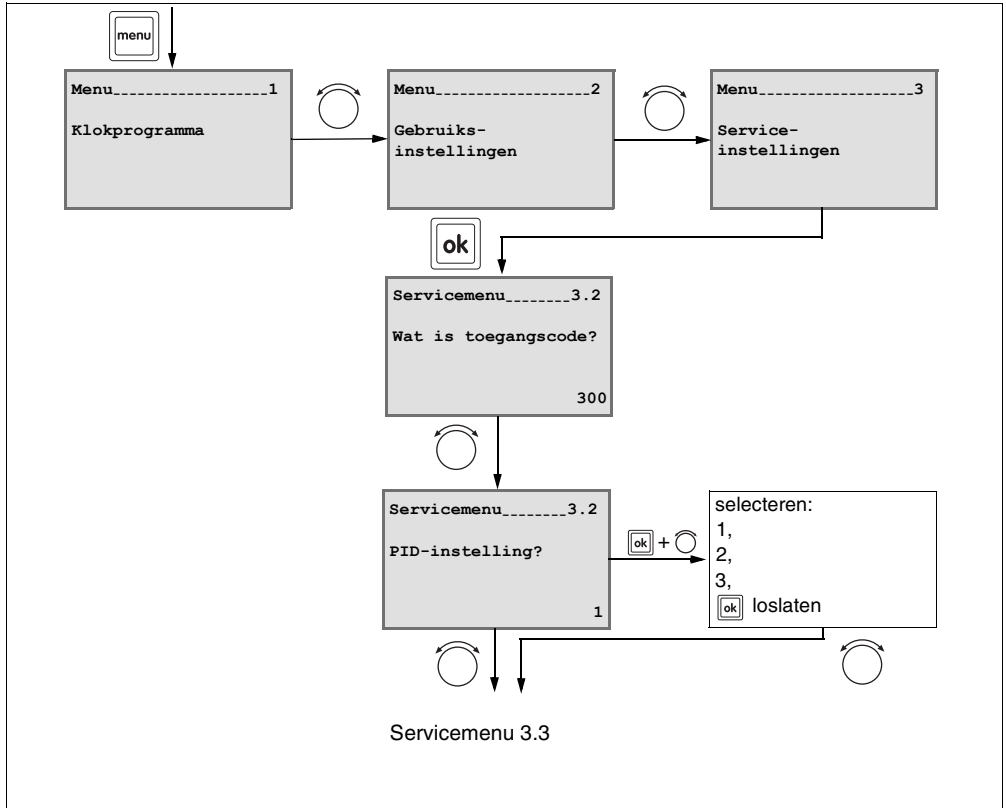

- Terug naar de vorige menuoptie: Toets indrukken.
- Waarden veranderen en opslaan: Aangegeven toets ingedrukt houden en draaiknop draaien. De waarde knippert zolang de waarde wordt veranderd. Om op te slaan, toets loslaten. De waarde knippert niet meer en is opgeslagen.

8.4 Ruimtetemperatuur kalibreren

Er kan een afzonderlijke thermometer in de buurt van de klokthermostaat geplaatst worden, die een andere waarde aangeeft. Indien u de klokthermostaat met de thermometer wilt kalibreren, kunt u de functie "ruimtetemperatuur kalibreren" gebruiken. Voordat de ruimtetemperatuur wordt gekalibreerd, dient u de volgende aspecten in acht te nemen:

- Meet de thermometer correcter dan de klokthermostaat?
- Bevindt de thermometer zich direct naast de klokthermostaat?

Kalibreer de klokthermostaat daarom niet tijdens de verlagings- of opwarmingsfasen van uw verwarmingsinstallatie.

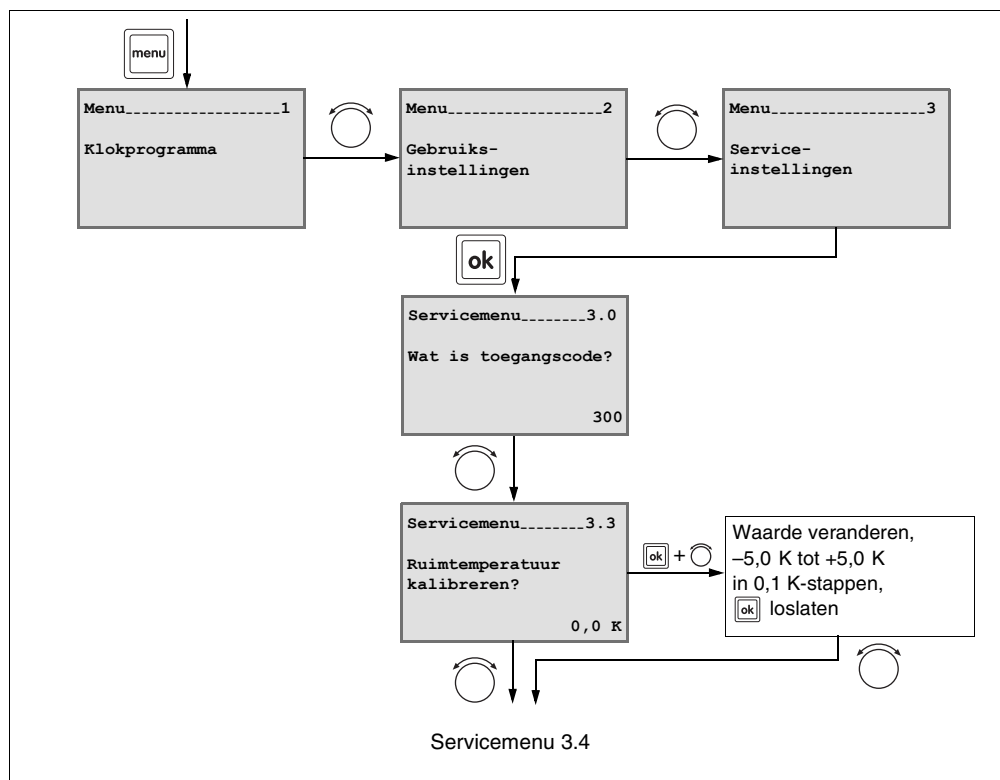

- Terug naar de vorige menuoptie: Toets indrukken.
- Waarden veranderen en opslaan: Aangegeven toets ingedrukt houden en draaiknop draaien. De waarde knippert zolang de waarde wordt veranderd. Om op te slaan, toets loslaten. De waarde knippert niet meer en is opgeslagen.

8.6 Instelling cv-groep

Hiermee kan de cv-groep worden ingesteld die hoort bij de ModuLine 300. Meestal is er maar één cv-groep. Dan stuurt de ModuLine 300 de hele installatie aan.

Als de cv-installatie uit twee cv-groepen bestaat kunnen de ModuLine 300 en de ModuLine 400 elk een groep aansturen. In de ModuLine 300 dient hier dan ingesteld te worden welke groep hij aan moet sturen.

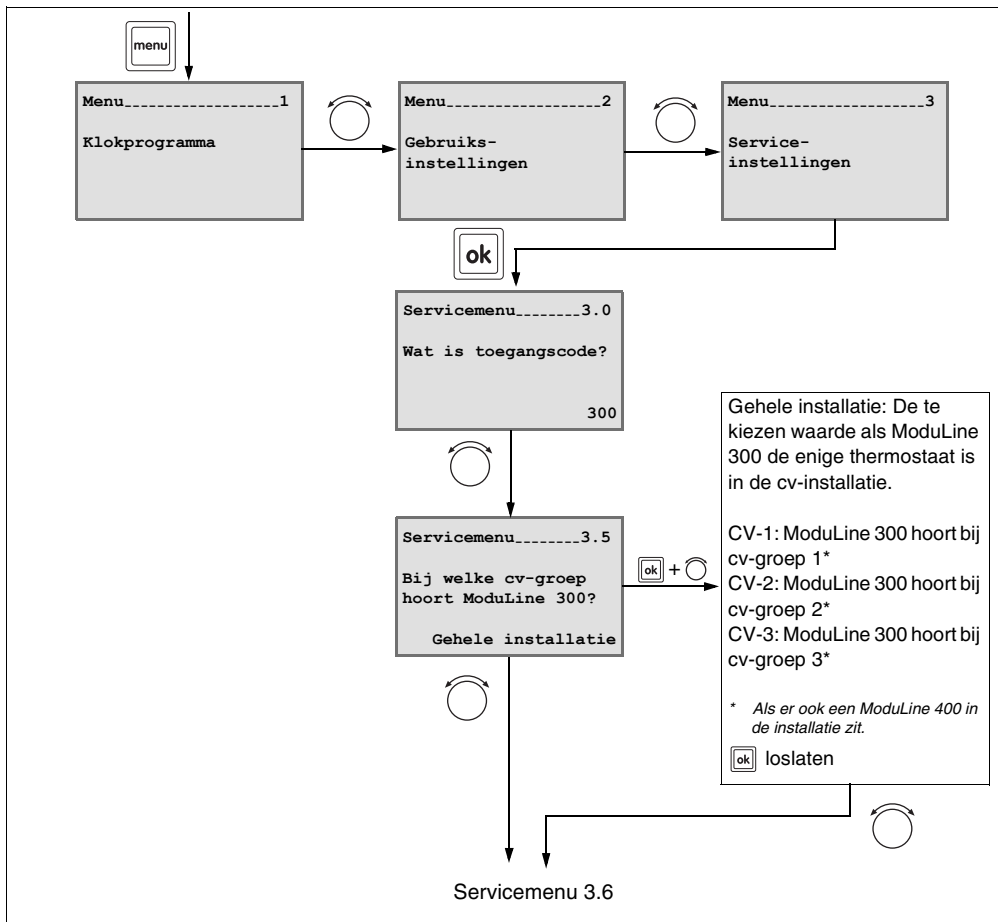

– Terug naar de vorige menuoptie: Toets indrukken.

– Waarden veranderen en opslaan: Aangegeven toets ingedrukt houden en draaiknop draaien. De waarde knippert zolang de waarde wordt veranderd. Om op te slaan, toets loslaten. De waarde knippert niet meer en is opgeslagen.

8.7 Servicemenu terug naar fabrieksinstellingen

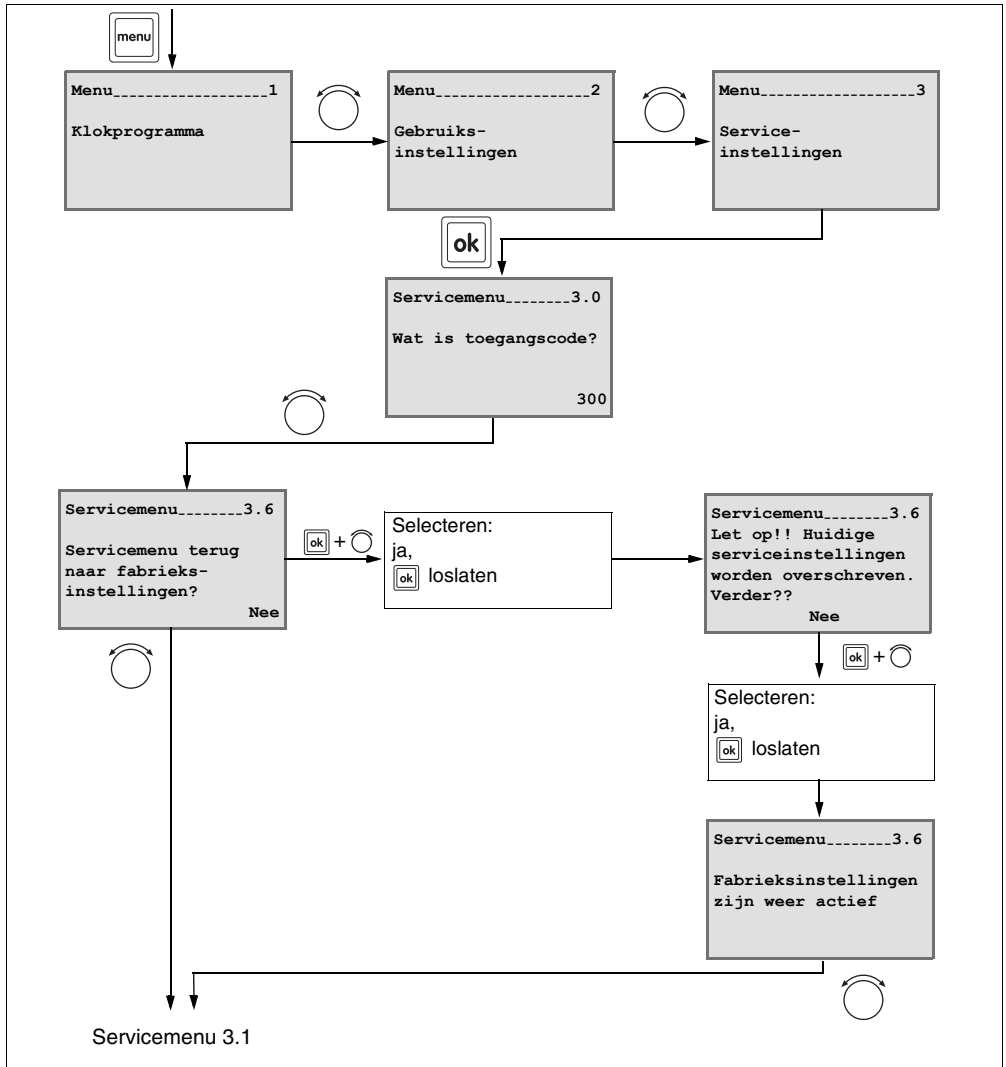

- Terug naar de vorige menuoptie: Toets indrukken.
- Waarden veranderen en opslaan: Aangegeven toets ingedrukt houden en draaiknop draaien. De waarde knippert zolang de waarde wordt veranderd. Om op te slaan, toets loslaten. De waarde knippert niet meer en is opgeslagen.

9 Storingen verhelpen

9.1 Eenvoudige storingen verhelpen (voor eindgebruikers)

Neem contact op met uw installateur om een storing te verhelpen als deze niet in de tabel wordt genoemd of wanneer u de storing niet zelf kunt verhelpen.

- Controleer eerst het volgende:
 - Staat de gaskraan in de stand "geopend"?
 - Zijn de thermostaatkranen op uw radiatoren geopend en zijn er voldoende radiatoren geopend?

Reset het cv-toestel:

- Displaycode noteren.
- Op de toets "reset" op het cv-toestel drukken.
- Indien het probleem niet wordt opgelost of er een nieuwe code verschijnt, neem dan contact op uw installateur.

Display	Oorzaak	Oplossing
Geen tekst op het scherm	Verwarmingsinstallatie is uitgeschakeld.	Verwarmingsinstallatie inschakelen.
	De stroomvoorziening van de verwarmingsinstallatie is onderbroken.	Controleren of de klokthermostaat correct in de wandhouder is geplaatst en de kabels zijn aangesloten.
Thermostaat zoekt verbinding met ketel (UBA3) Even geduld aub.	Na het inschakelen worden de gegevens tussen de UBA overgedragen (geen storing).	Enkele seconden wachten.
16:30 Maandag 01.03.2004 Installatie bijvullen. 20 °C	De waterdruk in de verwarmingsinstallatie is sterk gedaald.	Vul de verwarmingsinstallatie met water, zoals beschreven in de gebruikershandleiding van het cv-toestel.
	Displaysterkte staat op minimale sterkte.	Druk tegelijkertijd op de "OK" en "terug" toets en hou deze twee toetsen ingedrukt. Draai aan de ronde knop om de display sterkte in te stellen

Tab. 3 Storingen verhelpen

Display	Oorzaak	Oplossing
<p>16:30 Maandag 01.03.2004 Druppelende warmwaterkraan</p> <p style="text-align: right;">20 °C</p>	Eris een druppelende warmwaterkraan in uw installatie	Repareer de warmwaterkraan
<p>16:30 Maandag 01.03.2004</p> <p>Fout CV-installatie</p> <p style="text-align: right;">20 °C</p>	Er is een fout opgetreden in de installatie	In het informatiemenu bij bedrijfstatus kan een service code worden gezien. Schrijf deze op en geef deze door aan de monteur.
<p>16:30 Maandag 01.03.2004</p> <p>Toestel in storing</p> <p style="text-align: right;">20 °C</p>	Er is een fout opgetreden in het cv-toestel.	In het informatiemenu bij bedrijfstatus kan een service code worden gezien. Schrijf deze op en geef deze door aan de monteur.

Tab. 3 Storingen verhelpen

9.2 Storingen verhelpen (uitsluitend voor service monteur)

In deze storingstabel worden alle storingen van de installatie opgesomd, d.w.z. storingen van de UBA-componenten. In geval van een fout van de installatie blijft de verwarmingsinstallatie voor zover mogelijk in bedrijf. Dat betekent dat er nog warmte opgewekt wordt (echter wel bij een ongunstigere werking).



AANWIJZING VOOR DE GEBRUIKER

Andere storingen worden beschreven in de documentatie van het betreffende cv-toestel.

Service code	Fout code	Storing	Effect	Mogelijke oorzaken	Oplossing
A01	808	Warmwater-voeler 1 geeft storing.	Er wordt geen water meer opgewarmd.	<ul style="list-style-type: none"> – Sensor verkeerd aangesloten of verkeerd aangebracht. – Breuk of kortsluiting van de sensorkabel – Sensor defect. 	<ul style="list-style-type: none"> – Sensoraansluiting en kabel controleren. – Bevestiging van de sensor controleren. – Weerstandswaarden vergelijken met de karakteristieken van de sensor.
A01	809	Warmwater-voeler 2 geeft storing.			
A01	810	Tapwater wordt niet warm. Warm water heeft 4 uur lang op vragend gestaan.	Er wordt continu geprobeerd om het water in de boiler op te warmen. Warm water heeft voorrang op de centrale verwarming. De warmwatervoorrang is uitgeschakeld op het moment dat de code in het display is verschenen.	<ul style="list-style-type: none"> – Permanente afname van warm water of een lek. – Sensor verkeerd aangesloten of verkeerd aangebracht. – Breuk of kortsluiting van de sensorkabel. – Sensor defect. 	<ul style="list-style-type: none"> – Druppelende waterkraan repareren. – Sensoraansluiting en kabel controleren. – Bevestiging van de sensor controleren. – Weerstandswaarden vergelijken met de karakteristieken van de sensor.
A01	816	Geen communicatie met ketel.	Het cv-toestel ontvangt geen warmtevraag.	<ul style="list-style-type: none"> – UBA-bussysteem is overbelast. – UBA 3 is defect. 	<ul style="list-style-type: none"> – Probeer het toestel te resetten door het cv-toestel uit en weer aan te zetten.
A01	828	Waterdruk-sensor geeft storing.			
A02	816	Geen communicatie met boiler control.	De ModuLine thermostaat ontvangt geen instellingen meer van de BC10.	<ul style="list-style-type: none"> – Communicatie-probleem bij de BC10 of de BC10 defect. 	<ul style="list-style-type: none"> – Aansluiting van de BC10 controleren. Zo nodig BC10 vervangen.
A11	806	Thermostaat-sensor geeft storing.			
A51	812	Zonneboiler-module is niet goed ingesteld.			

Service code	Fout code	Storing	Effect	Mogelijke oorzaken	Oplossing
A51	813	Sensor zonne-collector geeft storing.		<ul style="list-style-type: none">- Sensor verkeerd aangesloten of verkeerd aangebracht.- Breuk of kortsluiting van de sensorkabel.- Sensor defect.	<ul style="list-style-type: none">- Sensoraansluiting en sensorkabel controleren.- Bevestiging van de sensor controleren.- Weerstandswaarden vergelijken met de karakteristieken van de sensor.

Technische gegevens

	Eenheid	ModuLine 300
Spanningsvoorziening	V	16 V DC
Verbruik	W	0,3
Verbruik met verlichting van de achtergrond	W	0,6
Afmetingen (breedte/hoogte/diepte)	mm	150/90/33
Gewicht	g	180
Bedrijfstemperatuur	°C	0 tot +50
Opslagtemperatuur	°C	0 tot +70
Relatieve luchtvochtigheid	%	0 tot 90

Tabel 4 Technische gegevens van de kamerthermostaat ModuLine 300

Sensorkarakteristieken

Sensor buitentemperatuur		Ketel-/aanvoertemperatuursensor Watertemperatuursensor			
°C	kΩ	°C	kΩ	°C	kΩ
-20	96,358	10	19,872	60	2,473
-15	72,510	15	15,699	65	2,065
-10	55,054	20	12,488	70	1,731
-5	42,162	25	10,001	75	1,456
±0	32,556	30	8,060	80	1,229
5	25,339	35	6,535	85	1,041
10	19,872	40	5,331	90	0,884
15	15,699	45	4,372	95	0,753
20	12,488	50	3,606	100	0,643
25	10,001	55	2,989		
30	8,060				

Tabel 5 Weerstandswaarden van de temperatuursensor



Nefit Buderus B.V., Postbus 3, 7400 AA Deventer.

DealerLine: 0570 - 67 85 66.

Consumenten Infolijn: 0570 - 67 85 00.

Fax: 0570 - 67 85 86.

Internet: www.nefitdealer.nl