

Gebruikers- en service-instructie

Kamerthermostaat ModuLine 200



Beknopt overzicht weergave- en bedieningsmogelijkheden

Pos. 1: Klep – deze kan aan de linkerzijde worden geopend.

Pos. 2: Draaiknop voor het wijzigen van de kamertemperatuur

Pos. 3: Display

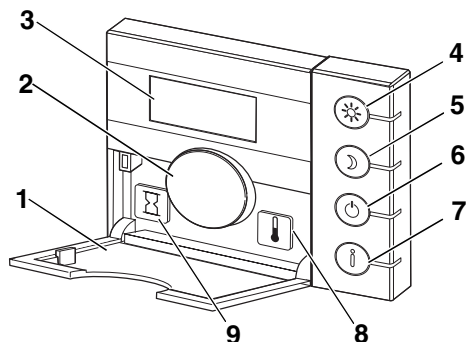

Toetsen voor de basisfuncties:

Pos. 4: Toets "dagbedrijf activeren"



Pos. 5: Toets "Nachtverlaging activeren"



Pos. 6: Toets "Uit-functie"



Pos. 7: Info-toets



Toetsen voor bijkomende functies:

Pos. 8: Toets "Zandloper"



Pos. 9: Toets "Temperatuur"



Verklaring

Wanneer de LED brandt, is het dagbedrijf geactiveerd.

Wanneer de LED brandt, is de nachtverlaging geactiveerd.

Wanneer de LED brandt, is de verwarming gedeactiveerd. Afhankelijk van de instelling blijft de warmwaterbereiding actief of wordt ook gedeactiveerd. De vorstbeveiliging voor de verwarminginstallatie blijft actief!

Wanneer de LED brandt, bevindt u zich in het infomenu.

Met de draaiknop kunnen verschillende waarden worden bekeken.

Hiermee kan de tijd voor de nachtverlaging worden veranderd.

Hiermee kan de ruimtetemperatuur voor de nachtverlaging worden veranderd.

Verklaring van de symbolen

Door indrukken van de info-toets (i) kunnen de op de ModuLine 200 ingestelde parameters en meetwaarden worden opgeroepen, zoals de ingestelde ruimtetemperatuur.

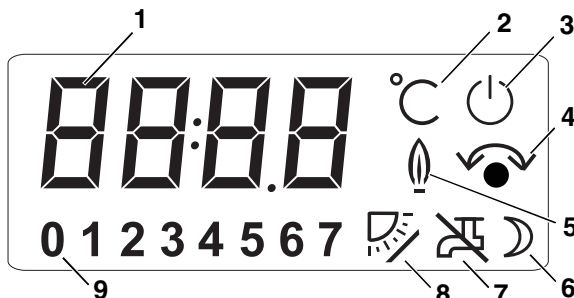

Pos. 1: Displayweergave (tijd, temperatuur, displaycode, etc.)

Pos. 2: Weergave "Temperatuur in °C"

Pos. 3: Weergave "Verwarming uit". Afhankelijk van de instelling van het warm water is deze uit of aan. (De vorstbeveiliging voor de verwarminginstallatie blijft actief!)

Pos. 4: Weergave "Draaiknop wordt bediend voor het wijzigen van de temperatuur"

Pos. 5: Weergave "Het cv-toestel is in bedrijf voor cv."

Pos. 6: Weergave "Nachtverlaging actief"

Pos. 7: Weergave "Warmwaterbereiding Uit"
(De vorstbeveiliging voor de verwarminginstallatie blijft actief!)

Pos. 8: Weergave "Zonneboiler actief"

Pos. 9: Momenteel actief info- of servicemenu

Na een stroomonderbreking

Bij een stroomonderbreking van meer dan 10 uur blijven de instellingen behouden wanneer van tevoren de klokthermostaat ten minste 4 uur aangesloten is geweest. Daarna moet de tijd opnieuw worden ingevoerd. Alle overige instellingen blijven echter behouden.

1	Inleiding	5
2	ModuLine 200 aansluiten en in bedrijf nemen	6
2.1	De juiste plaats kiezen	6
2.2	Grondplaat installeren.	6
2.3	Kamerthermostaat inklikken en verwijderen	7
2.4	Kamerthermostaat in bedrijf nemen	8
3	Basisfuncties	9
3.1	Actuele ruimtetemperatuur veranderen	9
3.2	Dagbedrijf activeren	9
3.3	Nachtverlaging activeren	9
3.4	Uit-functie selecteren	9
4	Infotoets bedienen (waarden aflezen)	10
5	Gebruikersmenu	11
5.1	Periode voor de nachtverlaging wijzigen	11
5.2	Ruimtetemperatuur voor de nachtverlaging instellen.	12
6	Service menu (alleen voor service monteur)	13
6.1	Overzicht servicemenu	14
6.2	Werkelijke ruimtetemperatuur kalibreren	15
6.3	Type woning/gebouw instellen	16
6.4	Warmwaterbereiding activeren/uitzetten	17
6.5	Toetsverlichting in-/uitschakelen	18
7	Storingen verhelpen	19
7.1	Eenvoudige storingen verhelpen (voor eindgebruikers)	19
7.2	Storingen verhelpen (uitsluitend voor een service monteur)	20
8	Technische gegevens	22

1 Inleiding

Gefeliciteerd met de aanschaf van deze kamerthermostaat ModuLine 200.

De kamerthermostaat ModuLine 200 bedient en regelt het Nefit cv-toestel in uw woning. Het Nefit cv-toestel moet zijn uitgerust met een universele branderautomaat (UBA1, UBA1.5 of UBA3).

Houd de volgende aanwijzingen aan:

U leert hoe u uw verwarmingsinstallatie correct gebruikt wanneer u

- zich bij de overdracht van de installatie door uw installateur laat instrueren en
- deze handleiding zorgvuldig leest.
- Montage, onderhoud en reparaties mogen alleen door servicemonteurs worden uitgevoerd.

2 ModuLine 200 aansluiten en in bedrijf nemen

2.1 De juiste plaats kiezen

Montage in de woonkamer

Kies voor de montage van de kamerthermostaat een binnenwand (afb. 1). De vrije ruimte (afb. 1, **pos. 1**) onder de kamerthermostaat en de afstand tot de deur zijn noodzakelijk om correcte meetresultaten te verkrijgen.

De woonkamer moet zo representatief mogelijk zijn voor de complete woning. Externe warmtebronnen (zonnestraling of andere warmtebronnen, zoals een open haard) in de woonkamer beïnvloeden de regelfuncties. Als gevolg hiervan kan het in kamers zonder externe warmtebronnen te koud worden.

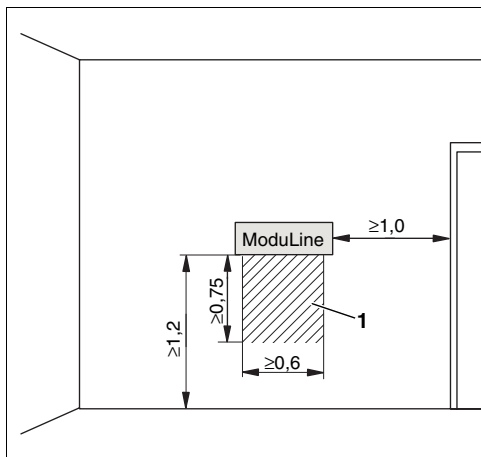

Afb. 1 Montagepositie in de woonkamer (maten in m)

Pos. 1: Vrije ruimte onder de kamerthermostaat

2.2 Grondplaat installeren

De grondplaat kan direct aan de muur of op een inbouwdoos worden bevestigd. Wanneer de kamerthermostaat op een inbouwdoos wordt gemonteerd, moet u erop letten, dat eventuele tocht vanuit de inbouwdoos de meetresultaten van de kamerthermostaat niet kan beïnvloeden (eventueel inbouwdoos opvullen met isolatiemateriaal).

- Haal de stekker van het cv-toestel uit het stopcontact.
- Thermostaatkabel (busleiding van het cv-toestel) op de kabelklemmen "RC" aansluiten (afb. 2). Het maakt niet uit welk draadje in welke kabelklem wordt bevestigd. Sluit de draden niet aan op de "EXT" aansluiting.

Tijdens het aansluiten op het cv-toestel de betreffende installatieinstructie van het cv-toestel aanhouden.

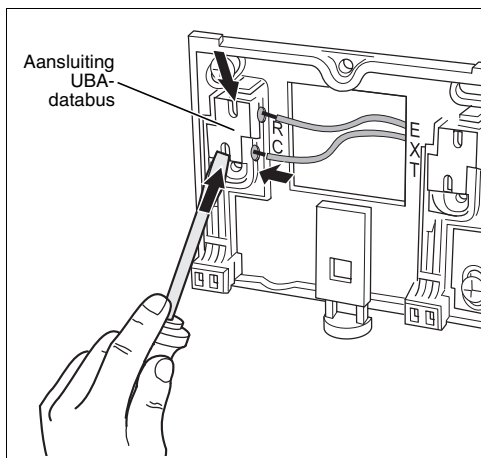

Afb. 2 Elektrische aansluitingen installeren/ loskoppelen (schematische afbeelding)

- Met een schroevendraaier in de gleuf van de kabelklemmen drukken om de kabels naar binnen te leiden of los te maken (afb. 2).

2.3 Kamerthermostaat inklikken en verwijderen

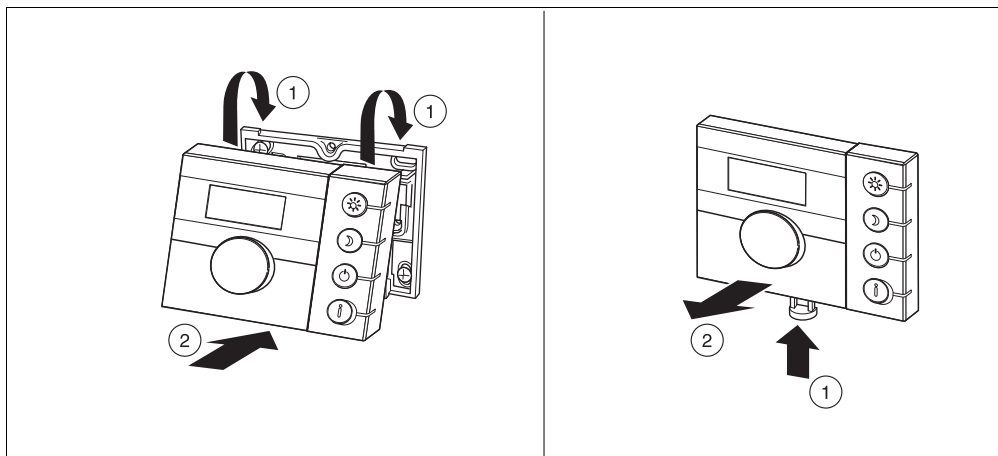

Afb. 3 Kamerthermostaat inklikken (links) en verwijderen (rechts)





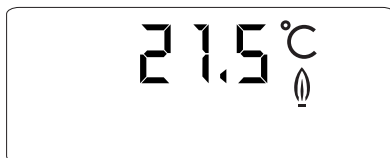
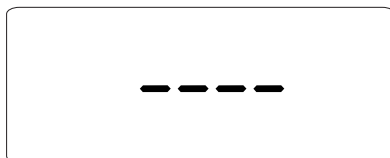

2.4 Kamerthermostaat in bedrijf nemen

- De verwarmingsinstallatie inschakelen. Hierdoor wordt ook de kamerthermostaat van stroom voorzien.
- Tijdens het inschakelen knipperen de vier streepjes in het display (parameters worden overgedragen) en de LED's van de toetsen (kamerthermostaat en verwarmingsinstallatie worden gekalibreerd).
- Bij de eerste keer inschakelen verschijnen de werkelijke ruimtetemperatuur en de ingestelde bedrijfstoestand.
- Wanneer op het display een andere melding verschijnt, raadpleeg dan de storingsmeldingen (→ hoofdstuk 8, pagina 22).

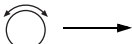

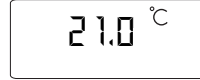
3 Basisfuncties

De basisfuncties van de ModuLine 200 kunnen worden opgeroepen en uitgevoerd als de klep is gesloten.

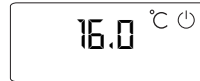
Handeling	Weergave	Opmerking
<p>3.1 Actuele ruimtetemperatuur veranderen</p>  <p>Aan de draaiknop draaien</p>		<p>Met de draaiknop kunt u de ruimtetemperatuur desgewenst corrigeren.</p>
<p>3.2 Dagbedrijf activeren</p>  <p>Toets indrukken.</p>		<p>Door het indrukken van de toets "dagbedrijf" wordt de verwarming ingeschakeld.</p>
<p>3.3 Nachtverlaging activeren</p>  <p>Toets indrukken.</p>		<p>De nachtverlaging is voor het ingestelde aantal uren en op de ingestelde temperatuur actief.</p>
<p>3.4 Uit-functie selecteren</p>  <p>Toets indrukken</p>		<p>In de Uit-functie is de verwarming uitgeschakeld. Warm water wordt afhankelijk van de instelling in het service menu ter beschikking gesteld.</p> <p>De vorstbeveiliging is geactiveerd. Deze functie beschermt de verwarmingsinstallatie in de winter tegen bevriezing. Voor de verwarming bedraagt de vorstbeveiliging 7 °C, voor warm water 10 °C.</p>

4 Infofoets bedienen (waarden aflezen)

Met de infofoets ⓘ kunnen de op de ModuLine 200 ingestelde parameters en meetwaarden worden opgeroepen (niet veranderd).

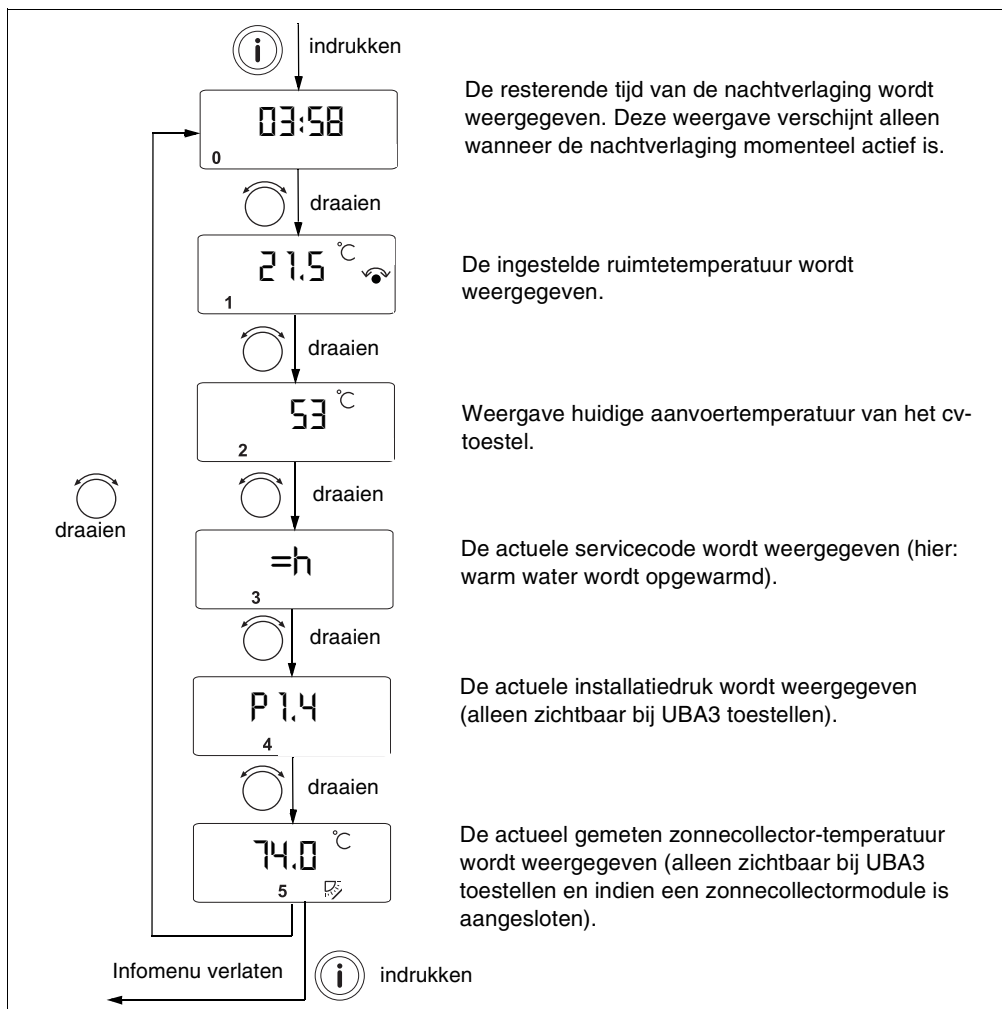

– Om het infomenu te beëindigen, infofoets ⓘ nogmaals indrukken (of automatisch na 60 seconden zonder activiteit).

5 Gebruikersmenu

Om het potentieel van uw verwarmingsinstallatie optimaal te benutten, kunt u gebruik maken van verschillende functies, die u in dit menu overeenkomstig uw behoeften kunt instellen.

- Om de toetsen te kunnen bereiken, moet u de klep openen.

5.1 Periode voor de nachtverlaging wijzigen

Met deze functie kunt u instellen dat uw verwarming gedurende een bepaalde periode in verlaagde verwarmingsmodus (nachtverlaging) werkt. Het instelbereik bedraagt maximaal 99 uur. Deze instelling is dus ook geschikt voor een korte vakantie. Fabrieksinstelling: 8 uur.

Na afloop van het ingestelde aantal uren is de nachtverlaging niet meer actief. Als u de nachtverlaging nogmaals nodig heeft, drukt u toets  opnieuw in.

Nachtverlaging voortijdig beëindigen:

Om de nachtverlaging vóór het aflopen van het ingestelde aantal uren te beëindigen, toets  indrukken.

indrukken en ingedrukt houden

+

draaien

↓

8h

Door de draaiknop te draaien kunt u de periode voor de nachtverlaging kiezen. Instelbereik 1 – 99 uur.

Sla de gewenste waarde op door de toets  los te laten.

- Waarden veranderen en opslaan: Houd de aangegeven toets ingedrukt en draai de draaiknop. De waarde knippert zolang de waarde wordt veranderd.
- Om op te slaan, toets loslaten. De waarde knippert niet meer en is opgeslagen.

5.2 Ruimtetemperatuur voor de nachtverlaging instellen

Hiermee kan de gewenste ruimtetemperatuur voor de nachtverlaging worden ingesteld. Fabrieksinstelling: 17 °C.

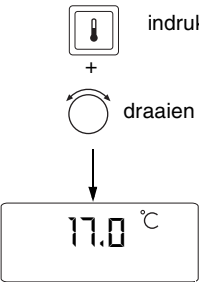

indrukken en ingedrukt houden

+

draaien

17.0 °C

Door de draaiknop te draaien kunt u de gewenste ruimtetemperatuur voor de nachtverlaging kiezen. Instelbereik in stappen van 0,5 °C.

Sla de gewenste waarde op door de toets  (temperatuur) los te laten.

- Waarden veranderen en opslaan: Houd de aangegeven toets ingedrukt en draai de draaiknop. De waarde knippert zolang de waarde wordt veranderd.
- Om op te slaan, toets loslaten. De waarde knippert niet meer en is opgeslagen.

6 Servicemenu (alleen voor service monteur)



OPGELET!

SCHADE AAN DE INSTALLATIE

Onjuiste instellingen kunnen leiden tot storingen of tot beschadiging van de verwarmingsinstallatie.

- Verander de in dit hoofdstuk beschreven instellingen alleen, als u beschikt over de benodigde kwalificaties.
- Servicetoets indrukken om het servicemenu te activeren.

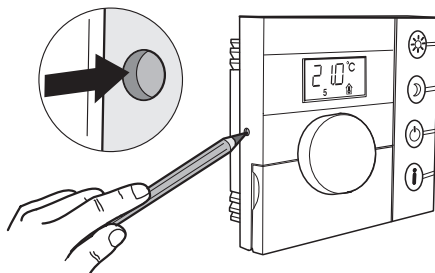

6.1 Overzicht servicemenu

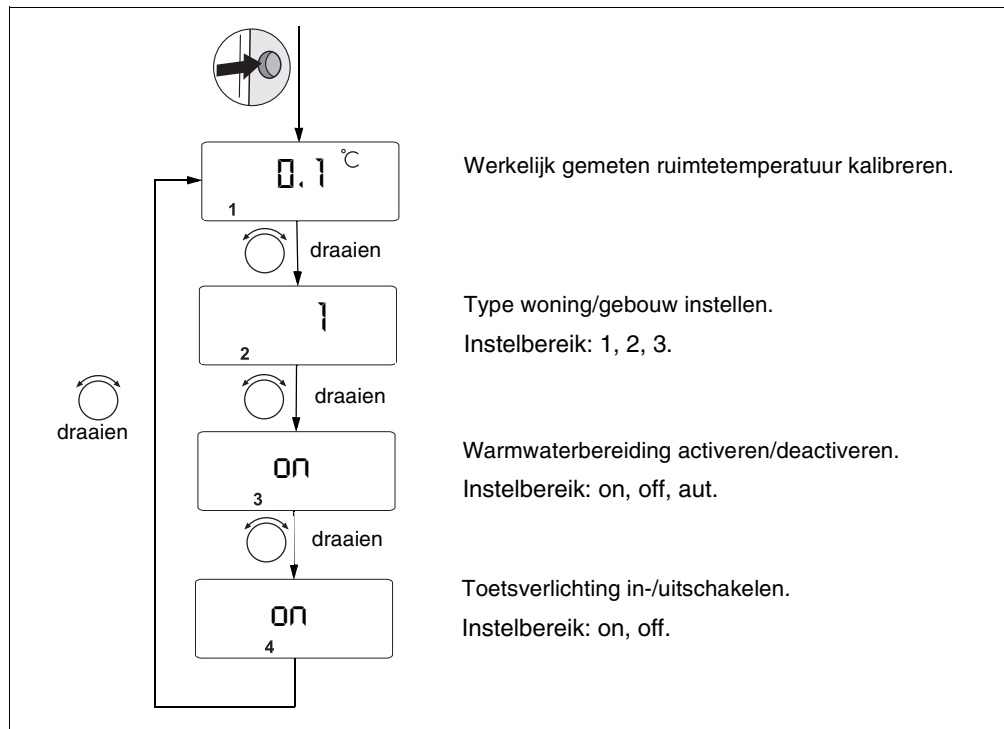

- Om het servicemenu te beëindigen, servicetoets nogmaals indrukken (of automatisch na 60 seconden zonder activiteit).

6.2 Werkelijke ruimtetemperatuur kalibreren

Er kan een afzonderlijke thermometer in de buurt van de kamerthermostaat worden geplaatst, die een andere waarde aangeeft. Indien u de kamerthermostaten met de thermometer wilt kalibreren, kunt u de functie "Kalibreren werkelijke ruimtetemperatuur" gebruiken. Voordat u de ruimtetemperatuur kalibreert, dient u de volgende aspecten in acht te nemen:

- Meet de thermometer correcter dan de kamerthermostaat?
- Bevindt de thermometer zich direct naast de kamerthermostaat?

Een thermometer kan temperatuurwijzigingen langzamer of sneller aanduiden dan de kamerthermostaat. Kalibreer de kamerthermostaat daarom niet tijdens de verlagings- of verwarmingsfasen van uw verwarmingsinstallatie.

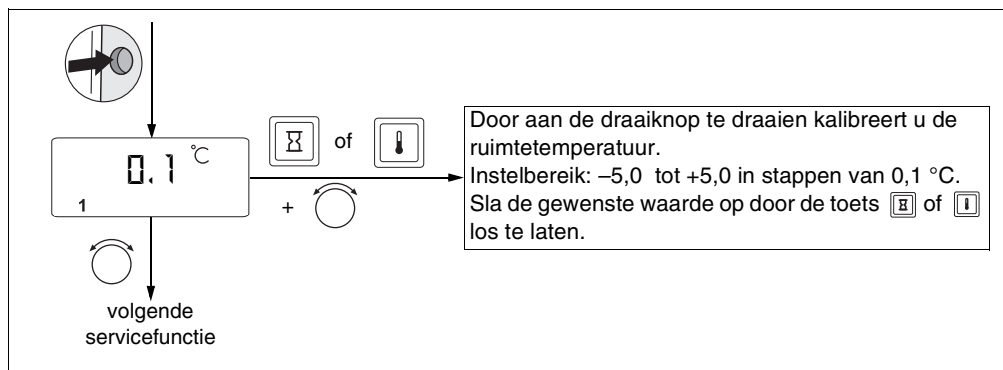

- Waarden veranderen en opslaan: Houd de aangegeven toets ingedrukt en draai de draaiknop. De waarde knippert zolang de waarde wordt veranderd.
- Om op te slaan, toets loslaten. De waarde knippert niet meer en is opgeslagen.

6.3 Type woning/gebouw instellen

U kunt de opwarmingssnelheid van de verwarmingsinstallatie aanpassen aan de woning/het gebouw van uw klant.

Er zijn drie mogelijke instellingen:

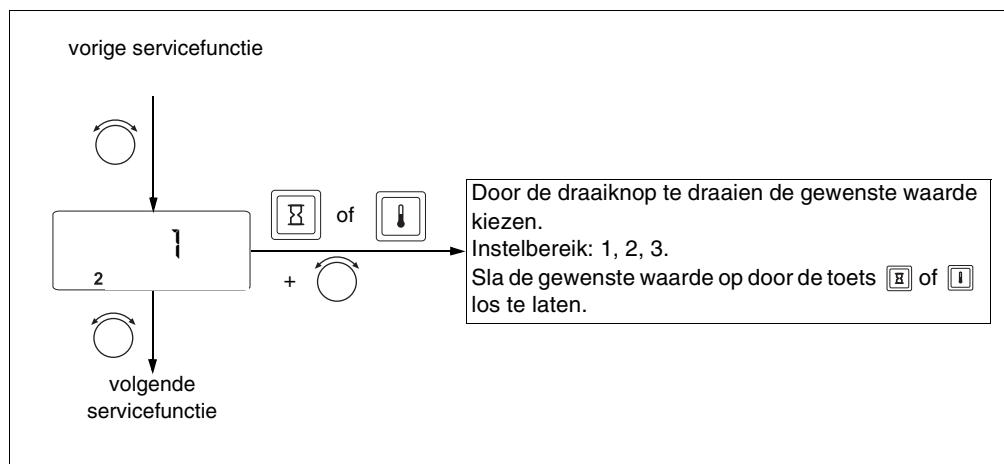

- 1 – "Ideale instelling"; het cv-toestel warmt zo snel mogelijk tot de gewenste ruimtetemperatuur op. Zodra deze temperatuur is bereikt, moduleert het cv-toestel naar beneden.
- 2 – Het cv-toestel warmt iets langzamer dan bij instelling "1" tot de gewenste ruimtetemperatuur op.
- 3 – De verwarmingsinstallatie werkt "traag". Bij kleine woningen/gebouwen met een cv-toestel met een groot vermogen en radiatoren met een groot oppervlak is dit de optimale instelling.





- Waarden veranderen en opslaan: Houd de aangegeven toets ingedrukt en draai de draaiknop. De waarde knippert zolang de waarde wordt veranderd.
- Om op te slaan, toets loslaten. De waarde knippert niet meer en is opgeslagen.

6.4 Warmwaterbereiding activeren/uitzetten

Hiermee kunt u instellen of u de warmwaterbereiding wilt activeren.

De instelling in dit menu ("aan", "uit" of "aut") heeft verschillende consequenties voor de toetsen; , , .

De tabel hieronder laat zien wat de samenhang is tussen de warmwaterinstelling in het servicemenu en het gebruik van de toetsen , , .

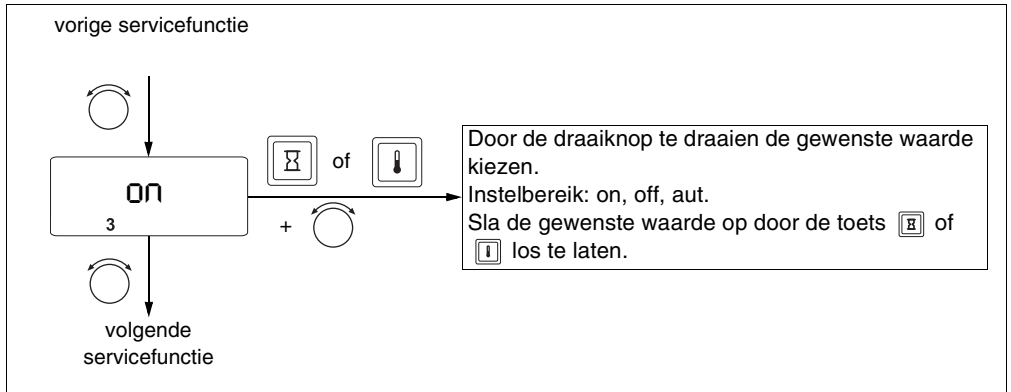

- Waarden veranderen en opslaan: Houd de aangegeven toets ingedrukt en draai de draaiknop. De waarde knippert zolang de waarde wordt veranderd.
- Om op te slaan, toets loslaten. De waarde knippert niet meer en is opgeslagen.

Warmwaterbereidingsinstelling in het servicemenu:	Warmwaterbereiding bij geactiveerde  toets	Warmwaterbereiding bij geactiveerde  toets	Warmwaterbereiding bij geactiveerde  toets
aan	aan	aan	aan
uit	uit	uit	uit
automatisch	aan	uit	uit

Tab. 1 Invloed instelling warmwaterbereiding op de bedieningsknoppen

6.5 Toetsverlichting in-/uitschakelen

Met deze functie kunt u de toetsverlichting in- of uitschakelen.

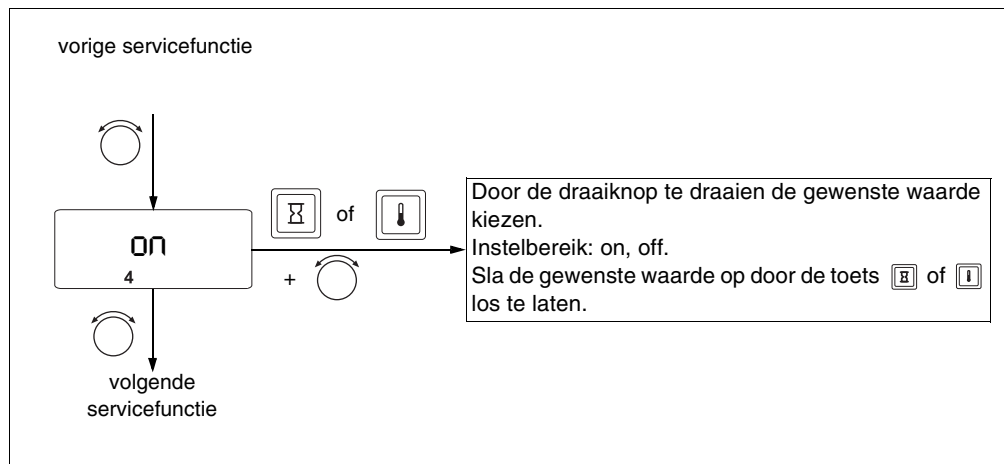

- Waarden veranderen en opslaan: Houd de aangegeven toets ingedrukt en draai de draaiknop. De waarde knippert zolang de waarde wordt veranderd.
- Om op te slaan, toets loslaten. De waarde knippert niet meer en is opgeslagen.

7 Storingen verhelpen



7.1 Eenvoudige storingen verhelpen (voor eindgebruikers)

Neem contact op met uw installateur om een storing te verhelpen als deze niet in de tabel wordt genoemd of wanneer u de storing niet zelf kunt verhelpen.

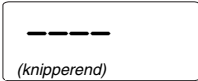

- Controleer eerst het volgende:
 - Staat de gaskraan in de stand "geopend"?
 - Zijn de thermostaatknoppen op uw radiatoren geopend en zijn er voldoende radiatoren geopend?

Reset het cv-toestel:

- Displaycode noteren.
- Op de toets "reset" op het cv-toestel drukken.
- Indien het probleem niet wordt opgelost of er een nieuwe code verschijnt, neem dan contact op met uw installateur.

Display	Oorzaak	Oplossing
Geen weergave: 	Uw verwarmingsinstallatie is uitgeschakeld.	Schakel de verwarmingsinstallatie in.
	De stroomvoorziening tussen ModuLine 200 en de verwarmingsinstallatie is onderbroken.	Controleer of de kamerthermostaat correct in de grondplaat is geplaatst. Controleer of de twee kabels aan de grondplaat van de kamerthermostaat zijn aangesloten.
Na het inschakelen:  (knipperend)	Verbindingsopbouw en initialisering: Na het inschakelen worden de gegevens overgedragen (geen storing).	Wacht enkele seconden (tot een minuut).
 (knipperend)	De waterdruk in de verwarmingsinstallatie is sterk gedaald (< 0,2 bar).	Vul de verwarmingsinstallatie met water, zoals beschreven in de gebruikers van het cv-toestel.

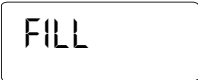
Tabel 2 Storingen verhelpen

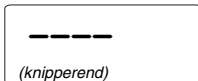
Display	Oorzaak	Oplossing
 afwisselend 	De waterdruk in de verwarmingsinstallatie is te laag (0,2 – 0,8 bar). Het cv-toestel werkt nog wel.	Vul de verwarmingsinstallatie met water, zoals beschreven in de gebruikershandleiding van het cv-toestel.
 (knipperend)	Er is een storing. Via de info-toets (optie 3) kunt u de servicecode opvragen.	Voer bovenstaande handelingen uit.

Tabel 2 Storingen verhelpen

7.2 Storingen verhelpen (uitsluitend voor een servicemonteur)

In deze storingstabel worden alle storingen van de installatie opgesomd, d.w.z. storingen van de UBA-componenten. Als er een storing in de installatie optreedt, blijft de verwarmingsinstallatie, voorzover mogelijk, in bedrijf. Dat betekent dat er nog warmte wordt opgewekt (echter wel met een ongunstigere werking).



AANWIJZING VOOR DE GEBRUIKER

De servicecode kan via het info menu (optie 3) opgevraagd worden. De foutcode is uitsluitend te zien op toestellen die voorzien zijn van een BC10 (UBA3 toestellen).

Gebruikte afkortingen:

SC = Servicecode

FC = Foutcode

Service-code	Fout-code	Storing	Effect	Mogelijke oorzaken	Oplossing
A01	808	Warmwater-voeler geeft storing.	Er wordt geen water meer opgewarmd.	<ul style="list-style-type: none"> – Sensor verkeerd aangesloten of verkeerd aangebracht. – Breuk of kortsluiting van de sensorkabel. – Sensor defect. 	<ul style="list-style-type: none"> – Sensor-aansluiting en kabel controleren. – Bevestiging van de sensor controleren. – Weerstandswaarden vergelijken met de karakteristieken van de sensor.
A01	809	Uitstroom-sensor geeft storing.			

Tabel 3 Storingen verhelpen

Service-code	Fout-code	Storing	Effect	Mogelijke oorzaken	Oplossing
A01	810	Warm water heeft 4 uur lang op vragend gestaan.	Er wordt continu geprobeerd om het water in de boiler op te warmen. Warm water heeft voorrang op de centrale verwarming. De warmwatervoorrang is uitgeschakeld op het moment dat de code in het display is verschenen.	– Permanente afname van warm water of een lek.	– Druppelende waterkraan repareren.
				– Sensor verkeerd aangesloten of verkeerd aangebracht.	– Sensoraansluiting en kabel controleren.
				– Breuk of kortsluiting van de sensorkabel. – Sensor defect.	– Bevestiging van de sensor controleren. – Weerstandswaarden vergelijken met de karakteristieken van de sensor.
A01	816	Geen communicatie met UBA.	Het cv-toestel ontvangt geen warmtevraag.	– Sensor verkeerd aangesloten of verkeerd aangebracht.	– Sensoraansluiting en kabel controleren.
				– Breuk of kortsluiting van de sensorkabel.	– Bevestiging van de sensor controleren.
				– Sensor defect.	– Weerstandswaarden vergelijken met de karakteristieken van de sensor.
A01	816	Geen communicatie met UBA.	Het cv-toestel ontvangt geen warmtevraag.	– UBA-bussysteem is overbelast. – UBA 3 is defect.	– Probeer het toestel te resetten door het cv-toestel uit en weer aan te zetten.
A02	816	Geen communicatie met BC10.	De ModuLine thermostaat ontvangt geen instellingen meer van de BC10.	– Communicatieprobleem bij de BC10 of de BC10 defect.	– Aansluiting van de BC10 controleren. Zo nodig BC10 vervangen.
A18	816	Kamer-temperatuur-sensor defect.	Geen ruimteregeling.	– Temperatuursensor defect van ModuLine thermostaat.	– Vervang de ModuLine thermostaat.

Tabel 3 Storingen verhelpen



AANWIJZING VOOR DE GEBRUIKER

In de documentatie van het cv-toestel kunt u nalezen hoe u andere storingen kunt verhelpen.

8 Technische gegevens

	Eenheid	ModuLine 200
Spanningsvoorziening	V	16 V DC
Verbruik	W	0,3
Afmetingen (breedte/hoogte/diepte)	mm	108/90/25
Gewicht	g	140
Toelaatbare bedrijfstemperatuur	°C	0 tot +50
Toelaatbare temperatuur gedurende opslag	°C	0 tot +70
Toelaatbare relatieve luchtvochtigheid	%	0 tot 90

Tabel 4 Technische gegevens van de kamerthermostaat ModuLine 200



Nefit Buderus B.V., Postbus 3, 7400 AA Deventer.
DealerLine: 0570 - 67 85 66.
Consumenten Infolijn: 0570 - 67 85 00.
Fax: 0570 - 67 85 86.
Internet: www.nefitdealer.nl

716.378A - 6660B - 05/2004